

# О КОМПАНИИ

ALB — российский производитель и поставщик светотехнических решений. Специализация нашей компании — профессиональное оборудование для освещения автомагистралей, дорог, улиц городов и промышленных предприятий.

Наша продукция двух торговых марок «АЛБ» и «Световые решения» известна в России с 2006 года, а это >1 000 реализованных проектов освещения.

Наше оборудование освещает федеральные трассы Кавказ, Каспий, Тамань, Нева и улицы крупнейших городов России, таких как Москва, Астрахань, Севастополь, Калининград, Иркутск и многие другие. Среди клиентов крупные промышленные предприятия и логистические комплексы, такие как «Газпром», «Сименс», «Росатом», «Черноголовка», «Вертолётс России», «Российская стенольная компания», «Атлант Парк», «Томлино», «Успенский индустриальный парк».

Специалисты нашей компании разрабатывают проекты освещения в соответствии с эксплуатационными особенностями и выдвигаемыми требованиями. Мы успешно реализуем сложные светотехнические задачи.

Мы развиваем производство в России, ряд продукции включено в реестр российской промышленной продукции. Ассортимент нашей компании - более 2000 модификаций профессионального светодиодного оборудования.

Достижением нашего центра разработки являются инновационные технологии: радиатор Saibol из уникального композита с частицами графита и бездрайверная схема включения светодиодов AC+. Эти технологии позволяют сделать наше оборудование более надежным и доступным.

Наша политика качества направлена на обеспечение благоприятных условий для долгосрочного сотрудничества. Мы считаем обязательным соответствие требованиям и заявленным характеристикам. Это позволяет гарантировать успешную реализацию самых сложных светотехнических проектов.

Разработка и производство надежных и выгодных светотехнических решений является нашим приоритетом в работе, которому мы следуем уже более 15 лет.

## РАЦИОНАЛЬНОСТЬ

Наш приоритет в работе - разработка рациональных и выгодных светотехнических решений. Современная экономика заставляет действовать всех нас эффективно, разумно используя имеющиеся ресурсы. Мы стремимся предложить самые выгодные решения, удовлетворяющие всем требованиям заказчиков. Это становится возможным благодаря инвестициям в разработку инновационных технологий и постоянной оптимизации производства, направленной на сокращение издержек. Такой подход позволяет нашим партнерам быть максимально конкурентоспособными.

## ОТВЕТСТВЕННОСТЬ

Наш принцип - ответственность за результат. Залогом долгосрочного сотрудничества является уверенность в партнере. Для нас важно обеспечить растущую потребность в безопасной, энергоэффективной и качественной продукции. ALB - член Ассоциации Производителей Светодиодов и Систем на их основе (АПСС). Мы поддерживаем повышение качества услуг светотехнической отрасли в России.

## УВАЖЕНИЕ И КЛИЕНТООРИЕНТИРОВАННОСТЬ

Действие каждого сотрудника направлено на удовлетворение потребностей наших партнеров. Команда экспертов разрабатывает рациональные проекты освещения индивидуально для каждого объекта, учитывая его эксплуатационные особенности и действующие нормативы освещения. Наши сотрудники оказывают техническую консультацию, предоставляют полную информационно-техническую поддержку, гибко подходят к решению светотехнических задач.

## СОВЕРШЕНСТВОВАНИЕ

Мы непрерывно совершенствуем бизнес-процессы и развиваем производство. Светильники ALB включены в реестр промышленной продукции, произведенной на территории Российской Федерации. Ассортимент компании постоянно расширяется и сейчас включает в себя более 2000 позиций.

## ВЫСОКИЕ СТАНДАРТЫ КАЧЕСТВА

Наша политика качества направлена на обеспечение благоприятных условий для долгосрочного сотрудничества. Контроль качества на ключевых этапах производства и регулярные испытания в авторитетных светотехнических лабораториях гарантируют высокую надежность продукции и полное соответствие заявленным характеристикам. Наши партнёры уверены в успешной реализации сложных светотехнических проектов.

# ОГЛАВЛЕНИЕ

## КОНСОЛЬНЫЕ УЛИЧНЫЕ СВЕТИЛЬНИКИ

ДКУ 28 City



стр. 6

Grad



стр. 12

ДКУ 29 Carbon DC



стр. 16

ДКУ 29 Carbon AC+



стр. 20

ДКУ 19 Стриж



стр. 26

Vector



стр. 28

Aero Street



стр. 32

Plaza 27 K



стр. 36

Plaza 27 S



стр. 38

ЖКУ 03



стр. 40

ЖКУ 16



стр. 42

ЖКУ 62 Class A



стр. 44

## ТОРШЕРНЫЕ СВЕТИЛЬНИКИ

Plaza 27 T



стр. 48

Plaza 27 V



стр. 50

ДТУ 08 Retro



стр. 52

ЖТУ 08 Retro



стр. 54

ЖТУ 04 Шар



стр. 56

## ПРОЖЕКТОРЫ

ДО 29 Carbon DC



стр. 60

ДО 29 Carbon AC+



стр. 66

## ПРОМЫШЛЕННЫЕ СВЕТИЛЬНИКИ

ДСП 29 Carbon DC



стр. 74

ДСП 29 Carbon AC+



стр. 80

ДСП 19 Стриж



стр. 86

ДСП 61



стр. 88

## ОФИСНЫЕ СВЕТИЛЬНИКИ

EXPERT



стр. 94

Comfort



стр. 98

ДВО 24



стр. 102

ДПО/ДБО 71



стр. 104

## ИСТОЧНИКИ СВЕТА И КОМПЛЕКТУЮЩИЕ

ДНаТ



стр. 108

ДРИ



стр. 108

ДРЛ



стр. 108

ДРВ



стр. 108

Кабельная муфта



стр. 110



**ALB**

Alliance of Lighting Business

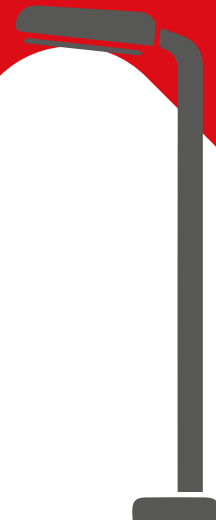

**КОНСОЛЬНЫЕ  
УЛИЧНЫЕ  
СВЕТИЛЬНИКИ**

# ДКУ 28 CITY

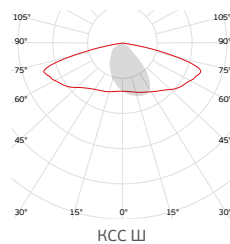
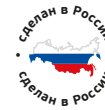

## ОСНОВНЫЕ ПАРАМЕТРЫ

Номинальная частота, Гц:	50-60
Напряжение, В:	~220±20%
Коэффициент мощности:	0,95
Мощность, Вт:	от 40 до 220
Световая отдача, лм/Вт:	от 100 до 157
Тип НСС:	Ш
Цветовая температура, К:	2700, 4000, 5000
Индекс цветопередачи, Ra:	70, 80
Коэффициент пульсации светового потока:	<5%
Степень защиты оптич. отсека:	IP66
Степень защиты корпуса:	IP66
Грозозащита (L-N/PE):	до 10 кВ
Климатическое исполнение:	УХЛ1
Рабочая температура, °С:	от -40 до +40 °С
Класс защиты:	1
Срок службы, ч:	100000
Гарантия, мес:	60
Способ монтажа:	Консольный

## ГАБАРИТНЫЙ ЧЕРТЕЖ

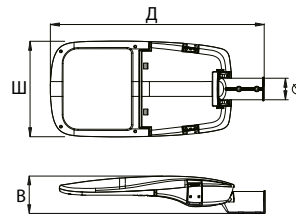

Длина, м: 0,573-0,867; Ширина, м: 0,245-0,392; Высота, м: 0,12-0,159  
 Для корпуса М и L посадочный диаметр, мм: 48-60  
 Для корпуса XL посадочный диаметр, мм: 62-78

## НАЗНАЧЕНИЕ

- Светодиодный светильник ДКУ 28 City, в зависимости от потребляемой мощности, предназначен для освещения улиц, дорог, площадей с высокой, средней и малой интенсивностью движения транспорта (категорий А, Б и В), дворов, железнодорожных платформ, территорий школ и детских садов, автостоянок. Может применяться в садово-парковом освещении на торшерных опорах. Светильник не является бытовым электрическим прибором.

## ПРЕИМУЩЕСТВА

- Соответствует требованиям приоритетных проектов правительства «Комфортная городская среда» и «Умный город»;
- Литой алюминиевый корпус без открытых пластиковых элементов;
- Единый дизайн корпуса в трех типоразмерах для светильников мощностью от 40 до 240 Вт;
- Безреберный радиатор против наледи и загрязнений;
- Комплектующие от ведущих мировых брендов;
- Грозозащита до 10 кВ (опционально);
- Защитное силикатное стекло, устойчивое к воздействию ультрафиолета;
- Эффективная оптика для освещения дорог и магистралей;
- Обслуживание без инструмента;
- Регулируемый угол наклона от 0 до 15 градусов с возможностью установки на торшерные опоры.

## КОНСТРУКЦИЯ

- Корпус полностью выполнен из алюминия методом литья под давлением и покрыт порошковой краской. Не содержит пластиковых крышек, склонных к преждевременному старению;
- Закаленное силикатное стекло устойчиво к старению под воздействием окружающей среды и защищает светодиоды от разрушительного воздействия ультрафиолета;
- Оптический и ПРА отсеки защищены от пыли и влаги IP66 долговечным уплотнителем из кремнийорганической резины;
- Доступ к элементам ПРА для обслуживания осуществляется без применения инструмента благодаря защелкам;
- Откидывающийся механизм открытия с возможностью снятия обслуживаемой части корпуса без демонтажа всего светильника обеспечивает наиболее удобное обслуживание светильника;
- Размыкатель сети обеспечивает отключение от сети корпуса светильника, при сохранении заземления, что обеспечивает дополнительную безопасность обслуживания;
- Быстросъемная монтажная пластина на защелках позволяет демонтировать драйвер без применения инструмента;
- Штырьовые размыкатели позволяют быстро и без инструмента коммутировать драйвер со светодиодным модулем и входной клеммой;
- Конструкция консольного крепления обеспечивает регулировку угла  $\pm 15$  с шагом 5 град., что необходимо для выполнения норм освещения в проектах с непостоянным расстоянием опор освещения от дорожного покрытия;
- Консольное крепление может быть установлено в положение 90 град для установки на опору торшерного типа;
- Клапан выравнивания давления для предотвращения образования конденсата;
- Предусмотрена площадка размещения NEMA-разъема для индивидуальных поламповых систем управления освещением по радиоканалам или для установки датчиков освещенности;
- Внутренний объем отсека ПРА позволяет размещать различные дополнительные опциональные элементы: блок грозозащиты или PLC-модули;
- Вторичная высокоэффективная оптика выполнена из ПММА или ПК;
- Драйвер с возможностью точной регулировки мощности позволяет получить дополнительную экономию электроэнергии, благодаря точной оптимизации необходимого по расчету светового потока.



## ДКУ 28 CITY

### СТРУКТУРА УСЛОВНОГО ОБОЗНАЧЕНИЯ

ДКУ 28 - 100 - 404M

①      ②   ③   ④   ⑤

- ① Мощность светильника, Вт:  
от **30** до **220**
- ② Цветовая температура, К:  
**4** - 4000  
**5** - 5000  
**2** - 2700
- ③ Дополнительный функционал:  
**0** - без управления  
**1** - управление по PLC  
**2** - NEMA Ready
- ④ Тип светодиодного модуля:  
**4** - стандартный, 100-137 лм/Вт, КСС широкая боковая  
**8** - эффективный, 113-157 лм/Вт, КСС широкая боковая
- ⑤ Типоразмер корпуса:  
**M** - до 60 Вт  
**L** - до 120 Вт  
**XL** - до 220 Вт

### ТИПОРАЗМЕРЫ КОРПУСА



XL

L

M

\* К заказу доступны модификации согласно структуре условного обозначения и с другими неуказанными характеристиками.

\*\* Под заказ доступна покраска по палитре RAL.

\*\*\* К заказу доступны модификации с системами управления по DALI, 0(1)-10 В, PLC, AstroDim, а также модификации с разъемами NEMA или Zhaga.

\*\*\*\* К заказу доступны модификации серии Capital соответствующие требованиям ГУП «Моссвет».



## МОДИФИКАЦИИ

Код	Номенклатура	Потребляемая мощность, Вт	Световой поток, лм	Световая отдача, лм/Вт	Цветовая температура, К	Тип НСС	Индекс цветопередачи, Ra	Вес, кг	Габариты, мм
<b>Модификации 404 (4000К, 130-140 лм/Вт, MeanWell)</b>									
F6645	ДКУ 28-40-404 М	40	5500	137	4000	Ш	70	5,50	0,573x0,245x0,120
F6646	ДКУ 28-50-404 М	51	6500	127	4000	Ш	70	5,50	0,573x0,245x0,120
F6647	ДКУ 28-60-404 М	65	8000	123	4000	Ш	70	5,50	0,573x0,245x0,120
F6648	ДКУ 28-80-404 L	77	10500	137	4000	Ш	70	8,24	0,717x0,320x0,130
F6649	ДКУ 28-100-404 L	98	12400	127	4000	Ш	70	8,24	0,717x0,320x0,130
F6650	ДКУ 28-120-404 L	123	15100	123	4000	Ш	70	8,24	0,717x0,320x0,130
F6651	ДКУ 28-150-404 XL	150	20600	137	4000	Ш	70	14,08	0,867x0,392x0,159
F6652	ДКУ 28-180-404 XL	185	24400	132	4000	Ш	70	14,08	0,867x0,392x0,159
F6699	ДКУ 28-200-404 XL	200	25400	127	4000	Ш	70	14,08	0,867x0,392x0,159
F6653	ДКУ 28-220-404 XL	220	26000	118	4000	Ш	70	14,08	0,867x0,392x0,159
<b>Модификации 408 (4000К, 150-160 лм/Вт, Ra70, MeanWell)</b>									
F6654	ДКУ 28-40-408 М	40	6300	157	4000	Ш	70	5,50	0,573x0,245x0,120
F6655	ДКУ 28-50-408 М	51	7800	152	4000	Ш	70	5,50	0,573x0,245x0,120
F6656	ДКУ 28-60-408 М	65	9500	146	4000	Ш	70	5,50	0,573x0,245x0,120
F6657	ДКУ 28-80-408 L	77	12100	157	4000	Ш	70	8,24	0,717x0,320x0,130
F6658	ДКУ 28-100-408 L	98	14900	152	4000	Ш	70	8,24	0,717x0,320x0,130
F6659	ДКУ 28-120-408 L	123	18000	146	4000	Ш	70	8,24	0,717x0,320x0,130
F6606	ДКУ 28-150-408 XL	150	23600	157	4000	Ш	70	14,08	0,867x0,392x0,159
F6660	ДКУ 28-180-408 XL	185	28100	152	4000	Ш	70	14,08	0,867x0,392x0,159
F8094	ДКУ 28-200-408 XL	200	28800	144	4000	Ш	70	14,08	0,867x0,392x0,159
F6661	ДКУ 28-220-408 XL	220	30100	137	4000	Ш	70	14,08	0,867x0,392x0,159
<b>Модификации 504 (5000К, 130-140 лм/Вт, Ra70, MeanWell)</b>									
F6662	ДКУ 28-40-504 М	40	5500	137	5000	Ш	70	5,50	0,573x0,245x0,120
F6663	ДКУ 28-50-504 М	51	6500	127	5000	Ш	70	5,50	0,573x0,245x0,120
F6664	ДКУ 28-60-504 М	65	8000	123	5000	Ш	70	5,50	0,573x0,245x0,120
F6665	ДКУ 28-80-504 L	77	10500	137	5000	Ш	70	8,24	0,717x0,320x0,130
F6666	ДКУ 28-100-504 L	98	12400	127	5000	Ш	70	8,24	0,717x0,320x0,130
F6667	ДКУ 28-120-504 L	123	15100	123	5000	Ш	70	8,24	0,717x0,320x0,130
F6668	ДКУ 28-150-504 XL	150	20600	137	5000	Ш	70	14,08	0,867x0,392x0,159
F6669	ДКУ 28-180-504 XL	185	24400	132	5000	Ш	70	14,08	0,867x0,392x0,159
F6700	ДКУ 28-200-504 XL	200	25400	127	5000	Ш	70	14,08	0,867x0,392x0,159
F6670	ДКУ 28-220-504 XL	220	26000	118	5000	Ш	70	14,08	0,867x0,392x0,159
<b>Модификации 508 (5000К, 150-160 лм/Вт, Ra70, MeanWell)</b>									
F6671	ДКУ 28-40-508 М	40	6300	157	5000	Ш	70	5,50	0,573x0,245x0,120

# ДКУ 28 CITY

## МОДИФИКАЦИИ

Код	Номенклатура	Потребляемая мощность, Вт	Световой поток, лм	Световая отдача, лм/Вт	Цветовая температура, К	Тип КСС	Индекс цветопередачи, Ra	Вес, кг	Габариты, м
F6672	ДКУ 28-50-508 М	51	7800	152	5000	Ш	70	5,50	0,573x0,245x0,120
F6673	ДКУ 28-60-508 М	65	9500	146	5000	Ш	70	5,50	0,573x0,245x0,120
F6674	ДКУ 28-80-508 L	77	12100	157	5000	Ш	70	8,24	0,717x0,320x0,130
F6675	ДКУ 28-100-508 L	98	14900	152	5000	Ш	70	8,24	0,717x0,320x0,130
F6676	ДКУ 28-120-508 L	123	18000	146	5000	Ш	70	8,24	0,717x0,320x0,130
F6677	ДКУ 28-150-508 XL	150	23600	157	5000	Ш	70	14,08	0,867x0,392x0,159
F6678	ДКУ 28-180-508 XL	185	28100	152	5000	Ш	70	14,08	0,867x0,392x0,159
F8096	ДКУ 28-200-508 XL	200	28800	144	5000	Ш	70	14,08	0,867x0,392x0,159
F6679	ДКУ 28-220-508 XL	220	30100	137	5000	Ш	70	14,08	0,867x0,392x0,159
<b>Модификации 204 (2700К, 110-120 лм/Вт, Ra80, MeanWell)</b>									
F6627	ДКУ 28-40-204 М	40	4500	113	2700	Ш	80	5,50	0,573x0,245x0,120
F6628	ДКУ 28-50-204 М	51	5600	110	2700	Ш	80	5,50	0,573x0,245x0,120
F6629	ДКУ 28-60-204 М	65	6800	104	2700	Ш	80	5,50	0,573x0,245x0,120
F6630	ДКУ 28-80-204 L	77	8700	113	2700	Ш	80	8,24	0,717x0,320x0,130
F6631	ДКУ 28-100-204 L	98	10800	110	2700	Ш	80	8,24	0,717x0,320x0,130
F6632	ДКУ 28-120-204 L	123	12800	104	2700	Ш	80	8,24	0,717x0,320x0,130
F6633	ДКУ 28-150-204 XL	150	17600	117	2700	Ш	80	14,08	0,867x0,392x0,159
F6634	ДКУ 28-180-204 XL	185	20400	110	2700	Ш	80	14,08	0,867x0,392x0,159
F6698	ДКУ 28-200-204 XL	200	21000	105	2700	Ш	80	14,08	0,867x0,392x0,159
F6635	ДКУ 28-220-204 XL	220	22000	100	2700	Ш	80	14,08	0,867x0,392x0,159
<b>Модификации 208 (2700К, 115-135 лм/Вт, Ra80, MeanWell)</b>									
F6636	ДКУ 28-40-208 М	40	4900	123	2700	Ш	80	5,50	0,573x0,245x0,120
F6637	ДКУ 28-50-208 М	51	6200	121	2700	Ш	80	5,50	0,573x0,245x0,120
F6638	ДКУ 28-60-208 М	65	7500	116	2700	Ш	80	5,50	0,573x0,245x0,120
F6639	ДКУ 28-80-208 L	77	9500	123	2700	Ш	80	8,24	0,717x0,320x0,130
F6640	ДКУ 28-100-208 L	98	11900	121	2700	Ш	80	8,24	0,717x0,320x0,130
F6641	ДКУ 28-120-208 L	123	14100	115	2700	Ш	80	8,24	0,717x0,320x0,130
F6642	ДКУ 28-150-208 XL	150	18200	121	2700	Ш	80	14,08	0,867x0,392x0,159
F6643	ДКУ 28-180-208 XL	185	21600	117	2700	Ш	80	14,08	0,867x0,392x0,159
F8093	ДКУ 28-200-208 XL	200	23000	115	2700	Ш	80	14,08	0,867x0,392x0,159
F6644	ДКУ 28-220-208 XL	220	24900	113	2700	Ш	80	14,08	0,867x0,392x0,159





GRAD



**ОСНОВНЫЕ ПАРАМЕТРЫ**

Номинальная частота, Гц:	50-60
Напряжение, В:	~220±20%
Коэффициент мощности:	0,95
Мощность, Вт:	от 40 до 315
Световая отдача, лм/Вт:	до 165
Тип НСС:	Ш
Цветовая температура, К:	2700, 4000, 5000
Индекс цветопередачи, Ra:	70, 80
Коэффициент пульсации светового потока:	<5%
Степень защиты оптич. отсека:	IP66
Степень защиты корпуса:	IP66
Грозозащита (L-N/PE):	4кВ/6кВ
Климатическое исполнение:	УХЛ1
Рабочая температура, °С:	от -40 до +40 °С
Класс защиты:	1
Срок службы, ч:	100000
Гарантия, мес:	60
Способ монтажа:	Консольный

**ГАБАРИТНЫЙ ЧЕРТЕЖ**

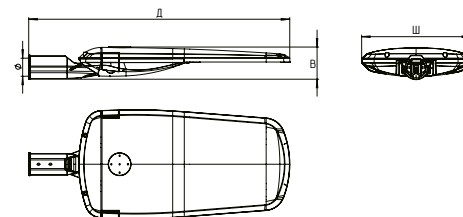
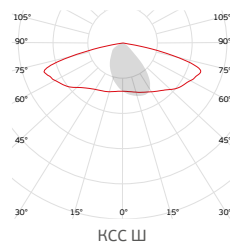

Длина, м: 0,70-0,96; Ширина, м: 0,30-0,37; Высота, м: 0,095-0,102  
Посадочный диаметр, мм: 48-60

## НАЗНАЧЕНИЕ

- Светодиодный светильник Grad, в зависимости от потребляемой мощности, предназначен для освещения улиц, дорог, площадей с высокой, средней и малой интенсивностью движения транспорта (категорий А-В, IА-V), дворов, железнодорожных платформ, территорий школ и детских садов, автостоянок. Может применяться в садово-парковом освещении на торшерных опорах. Светильник не является бытовым электрическим прибором.

## ПРЕИМУЩЕСТВА

- Литой алюминиевый корпус без открытых пластиковых элементов;
- Осветленное закаленное стекло не подвержено пожелтению;
- Единый дизайн корпуса в трех типоразмерах;
- Доступны высокие световые потоки до 45 000 лм для экономично освещения широкополосных магистралей;
- Комплектующие от ведущих мировых брендов;
- Доступны модификации для управления по DALI, 0(1)-10 В, PLC, AstroDim, а также модификации с разъемом NEMA или Zhaga;
- Доступна покраска под заказ по палитре RAL;
- Эффективное светораспределение позволяет применять низкие опоры при большом шаге;
- Механизм открытия без защелок позволяет обслуживать светильник без инструментов;
- Регулируемый угол наклона;
- Совместим с системами полампового контроля;
- Грозозащита 4кВ/6кВ, опционально до 10 кВ;
- Безреберный радиатор против наледи и загрязнений для типоразмеров М и L;
- Пузырьковый уровень для удобной установки горизонта (опционально);
- Российское производство подтверждено реестром Минпромторга.

## КОНСТРУКЦИЯ

- Корпус полностью выполнен из алюминия методом литья под давлением и покрыт порошковой краской. Не содержит пластиковых крышек, склонных к преждевременному старению;
- Закаленное осветленное стекло устойчивое к старению от воздействия окружающей среды и защищает светодиоды от разрушительного воздействия ультрафиолета;
- Оптический и ПРА отсеки защищены от пыли и влаги IP66 долговечным уплотнителем из кремнийорганической резины;
- Доступ к элементам ПРА для обслуживания осуществляется без применения инструмента благодаря защелкам;
- Откидывающийся механизм открытия с возможностью снятия обслуживаемой части корпуса без демонтажа всего светильника обеспечивает наиболее удобное обслуживание светильника;
- Размыкатель сети обеспечивает отключение от сети корпуса светильника, при сохранении заземления, что обеспечивает дополнительную безопасность обслуживания;
- Конструкция консольного крепления обеспечивает регулировку угла наклона, что необходимо для выполнения норм освещения в проектах с различным расстоянием опор освещения от дорожного покрытия или углом наклона консолей;
- Клапан выравнивания давления для предотвращения образования конденсата;
- Предусмотрена площадка размещения NEMA или Zhaga разъема для индивидуальных поламповых систем управления освещением по радиоканалам или для установки датчиков освещенности;
- Внутренний объем отсека ПРА позволяет размещать различные дополнительные опциональные элементы: блок грозозащиты или PLC-модули;
- Вторичная высокоэффективная оптика выполнена из ПММА или ПК.

# GRAD

## СТРУКТУРА УСЛОВНОГО ОБОЗНАЧЕНИЯ

**GRAD** **M** - **100** - **7** **40** **E** - **S1** - **NR**

①
②
③
④
⑤
⑥
⑦

- ① Типоразмер корпуса:  
**M** - до 100 Вт  
**L** - до 150 Вт  
**XL** - до 320 Вт
- ② Мощность светильника, Вт:  
от **40** до **320**
- ③ Индекс цветопередачи, Ra:  
**7** - >70  
**8** - >80
- ④ Цветовая температура, К:  
**40** - 4000  
**50** - 5000  
**27** - 2700
- ⑤ Тип светодиодного модуля:  
**E** - экономный, 130-145 лм/Вт  
**A** - эффективный, 145-165 лм/Вт
- ⑥ Тип КСС:  
**S1** - Широкая боковая
- ⑦ Дополнительный функционал:  
**NR** - установлен NEMA разъем  
**PC** - с модулем PLC

## ТИПОРАЗМЕРЫ КОРПУСА



\* К заказу доступны модификации согласно структуре условного обозначения и с другими неуказанными характеристиками.

\*\* Под заказ доступна покраска по палитре RAL.

\*\*\* К заказу доступны модификации с системами управления по DALI, 0(1)-10 В, PLC, AstroDim, а также модификации с разъемами NEMA или Zhaga.

## МОДИФИКАЦИИ

Нод	Номенклатура	Потребляемая мощность, Вт	Световой поток, лм	Световая отдача, лм/Вт	Вес, кг	Габариты, м
G0498	Grad M-40-740E-S1	40	5700	143	5,6	0,70x0,30x0,102
G0482	Grad M-40-740A-S1	40	6600	165	5,6	0,70x0,30x0,102
G0499	Grad M-50-740E-S1	50	7000	140	5,6	0,70x0,30x0,102
G0483	Grad M-50-740A-S1	50	8000	160	5,6	0,70x0,30x0,102
G0500	Grad M-60-740E-S1	60	8500	141	5,6	0,70x0,30x0,102
G0484	Grad M-60-740A-S1	60	9300	155	5,6	0,70x0,30x0,102
G0501	Grad M-80-740E-S1	75	10300	137	5,6	0,70x0,30x0,102
G0503	Grad L-80-740E-S1	75	10900	145	6,7	0,77x0,32x0,095
G0485	Grad M-80-740A-S1	75	11200	149	5,6	0,70x0,30x0,102
G0487	Grad L-80-740A-S1	75	11900	159	6,7	0,77x0,32x0,095
G0502	Grad M-100-740E-S1	100	13100	131	5,6	0,70x0,30x0,102
G0504	Grad L-100-740E-S1	100	14000	140	6,7	0,77x0,32x0,095
G0486	Grad M-100-740A-S1	100	14300	143	5,6	0,70x0,30x0,102
G0488	Grad L-100-740A-S1	100	15200	152	6,7	0,77x0,32x0,095
G0505	Grad L-120-740E-S1	120	16300	136	6,7	0,77x0,32x0,095
G0489	Grad L-120-740A-S1	120	17900	149	6,7	0,77x0,32x0,095
G0506	Grad L-150-740E-S1	150	19700	131	6,7	0,77x0,32x0,095
G0490	Grad L-150-740A-S1	150	21500	143	6,7	0,77x0,32x0,095
G0507	Grad XL-180-740E-S1	180	26200	146	13,8	0,96x0,37x0,120
G0491	Grad XL-180-740A-S1	180	28600	159	13,8	0,96x0,37x0,120
G0508	Grad XL-200-740E-S1	200	28800	144	13,8	0,96x0,37x0,120
G0509	Grad XL-220-740E-S1	220	31200	142	13,8	0,96x0,37x0,120
G0492	Grad XL-200-740A-S1	200	31400	157	13,8	0,96x0,37x0,120
G0493	Grad XL-220-740A-S1	220	34100	155	13,8	0,96x0,37x0,120
G0510	Grad XL-250-740E-S1	250	34600	138	13,8	0,96x0,37x0,120
G0494	Grad XL-250-740A-S1	250	37700	151	13,8	0,96x0,37x0,120
G0511	Grad XL-280-740E-S1	280	37800	135	13,8	0,96x0,37x0,120
G0512	Grad XL-300-740E-S1	300	39700	132	13,8	0,96x0,37x0,120
G0495	Grad XL-280-740A-S1	280	41200	147	13,8	0,96x0,37x0,120
G0513	Grad XL-320-740E-S1	315	41500	132	13,8	0,96x0,37x0,120
G0496	Grad XL-300-740A-S1	300	43400	145	13,8	0,96x0,37x0,120
G0497	Grad XL-320-740A-S1	315	45300	144	13,8	0,96x0,37x0,120

# ДКУ 29 CARBON DC



## ОСНОВНЫЕ ПАРАМЕТРЫ

Номинальная частота, Гц:	50-60
Напряжение, В:	~220±20%
Коэффициент мощности:	0,95
Мощность, Вт:	от 38 до 300
Световая отдача, лм/Вт:	от 134 до 160
Тип НСС:	Ш, Д, Г
Цветовая температура, К:	2700, 4000, 5000
Индекс цветопередачи, Ra:	70, 80
Коэффициент пульсации светового потока:	<5%
Степень защиты оптич. отсека:	IP66/IP67
Степень защиты корпуса:	IP66/IP67
Грозозащита (L-N/PE):	4кВ/6кВ
Климатическое исполнение:	УХЛ1, У1, ХЛ1
Рабочая температура, °С:	от -40 до +40 °С
Класс защиты:	1
Срок службы, ч:	80000
Гарантия, мес:	60
Способ монтажа:	Консольный

## ГАБАРИТНЫЙ ЧЕРТЕЖ

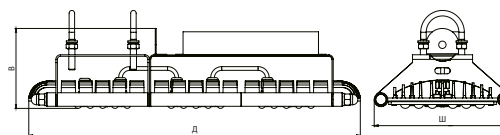
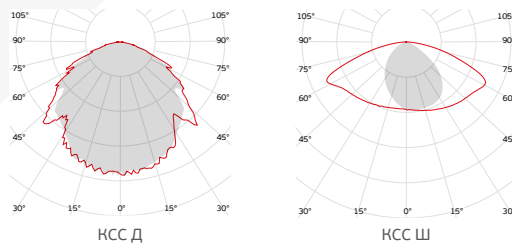

Длина, м: 0,276-0,975; Ширина, м: 0,222; Высота, м: 0,07-0,135  
Посадочный диаметр, мм: 48-50



## НАЗНАЧЕНИЕ

- Светодиодный светильник ДКУ 29 «Carbon», в зависимости от потребляемой мощности, предназначен для освещения улиц, дорог с высокой, средней и малой интенсивностью движения транспорта (категорий А, Б и В), площадей, дворов, железнодорожных платформ, территорий школ и детских садов, автостоянок.

## ПРЕИМУЩЕСТВА

- Светильники Carbon позволяют оптимизировать затраты. Благодаря возможностям модульной конструкции к исполнению доступны модификации мощностью от 40 до 300Вт с эффективностью модуля до 160 лм/Вт и различными типами КСС, что позволяет выбрать оптимальное решение для проекта освещения;
- Инновационный легкий корпус из теплопроводящего композита позволяет снизить стоимость;
- Оптика специально разработана для освещения дорог высокой и средней интенсивности движения;
- Высокая надежность и срок службы >80 000 часов светильников Carbon обеспечена брендовыми комплектующими и драйверами всемирно известного производителя MeanWell;
- Встроенная защита от выбросов напряжения до 6кВ (L-PE, N-PE), 4кВ(L-N) согласно ГОСТ IEC 61000-4-5-2017;
- Опционально защита от длительного перенапряжения до 380В;
- Опционально комплектуется кабельным коннектором IP67 для быстрого подключения;
- Российское производство подтверждено реестром Минпромторга.

## КОНСТРУКЦИЯ

- Радиатор Carbon из уникального композита с частицами графита, не подверженный коррозии, имеющий меньший вес и высокую теплорассеивающую способность;
- Драйвер от всемирно известного производителя MeanWell;
- Профессиональная оптика из светостабилизированного оптического поликарбоната. Эффективное распределение светового потока, ударопрочность, защита от воздействия ультрафиолета. Модификации с различными типами КСС;
- Промывочные отверстия между модулей радиатора позволяют производить чистку засорений радиатора струей высокого давления снизу, а также препятствуют образованию обледенений опасного размера
- Специализированные светодиоды для уличного освещения устойчивы к воздействиям окружающей среды;
- Низкий рабочий ток светодиодов, обеспечивающий повышенную эффективность и срок службы светильника;
- Элементы крепления из стали, изготовленные методом высокоточной лазерной резки и гибки с последующей порошковой покраской.



## ДКУ 29 CARBON DC

СТРУКТУРА УСЛОВНОГО ОБОЗНАЧЕНИЯ

ДКУ 29 - **100** - **5****6****1**

①                    ②   ③   ④

- ① Мощность светильника, Вт:  
от **38** до **300**
- ② Цветовая температура, К:  
**0** - 5000  
**5** - 5000  
**2** - 2700  
**4** - 4000
- ③ Эффективность модуля, лм/Вт:  
**4** - до 136  
**6** - до 160
- ④ Тип КСС:  
**1** - Ш  
**2** - Д  
**3** - Г30x60  
**4** - Д (опал)  
**5** - Г

\* К заказу доступны модификации согласно структуре условного обозначения и с другими неуказанными характеристиками.

## МОДИФИКАЦИИ

Код	Номенклатура	Потребляемая мощность, Вт	Световой поток, лм	Световая отдача, лм/Вт	Тип КСС	Индекс цветопередачи, Ra	Вес, кг	Габариты, м
<b>Модификация 042 DC (КСС типа Д)</b>								
F1181	ДКУ 29-50-042	50	6700	134	Д	80	1,83	0,276x0,222x0,140
F0677	ДКУ 29-80-042	75	10200	136	Д	80	2,80	0,414x0,222x0,140
F0679	ДКУ 29-100-042	102	13700	134	Д	80	2,80	0,414x0,222x0,140
F0680	ДКУ 29-120-042	120	16300	136	Д	80	3,65	0,534x0,222x0,140
F0681	ДКУ 29-160-042	154	20600	134	Д	80	3,65	0,534x0,222x0,140
F0682	ДКУ 29-200-042	204	27300	134	Д	80	4,55	0,681x0,222x0,140
<b>Модификация 041 DC (КСС типа Ш)</b>								
F1514	ДКУ 29-50-041	50	6700	134	Ш	80	1,83	0,276x0,222x0,140
F1413	ДКУ 29-80-041	75	10200	136	Ш	80	2,80	0,414x0,222x0,140
F1433	ДКУ 29-100-041	102	13700	134	Ш	80	2,80	0,414x0,222x0,140
F1515	ДКУ 29-120-041	120	16300	136	Ш	80	3,65	0,534x0,222x0,140
F1516	ДКУ 29-160-041	154	20600	134	Ш	80	3,65	0,534x0,222x0,140
F1517	ДКУ 29-200-041	204	27300	134	Ш	80	4,55	0,681x0,222x0,140
F5086	ДКУ 29-240-041	240	32160	134	Ш	80	5,70	0,828x0,222x0,140
<b>Модификация 561 DC (КСС типа Ш. 150-160 лм/Вт)</b>								
F4590	ДКУ 29-40-561	38	6080	160	Ш	70	3,23	0,364x0,222x0,140
F4588	ДКУ 29-50-561	48	7300	152	Ш	70	3,23	0,364x0,222x0,140
F4591	ДКУ 29-60-561	60	9900	165	Ш	70	4,03	0,511x0,222x0,140
F4558	ДКУ 29-80-561	78	12500	160	Ш	70	4,03	0,511x0,222x0,140
F4559	ДКУ 29-100-561	100	15200	152	Ш	70	4,03	0,511x0,222x0,140
F4576	ДКУ 29-120-561	120	19200	160	Ш	70	4,80	0,658x0,222x0,140
F4587	ДКУ 29-150-561	150	22500	150	Ш	70	4,80	0,658x0,222x0,140
F4592	ДКУ 29-180-561	175	27000	155	Ш	70	4,55	0,681x0,222x0,140
F4593	ДКУ 29-200-561	200	30000	150	Ш	70	4,55	0,681x0,222x0,140
F4594	ДКУ 29-240-561	240	36000	150	Ш	70	5,70	0,828x0,222x0,140
F4595	ДКУ 29-300-561	288	43200	150	Ш	70	6,50	0,975x0,222x0,140

# ДКУ 29 CARBON AC+

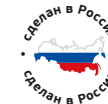

## ОСНОВНЫЕ ПАРАМЕТРЫ

Номинальная частота, Гц:	50-60
Напряжение, В:	~220±10%
Коэффициент мощности:	0,99
Мощность, Вт:	от 38 до 300
Световая отдача, лм/Вт:	от 129 до 135
Тип НСС:	Д, Ш
Цветовая температура, К:	2700, 4000, 5000
Индекс цветопередачи, Ra:	70
Степень защиты оптич. отсека:	IP66/IP67
Степень защиты корпуса:	IP66/IP67
Грозозащита (L-N/PE):	2кВ*
Климатическое исполнение:	УХЛ1, У1, ХЛ1
Рабочая температура, °С:	от -60 до +50 °С
Класс защиты:	2
Срок службы, ч:	70000
Гарантия, мес:	60*
Способ монтажа:	Консольный

\*Для модификаций ДКУ 29-xxx-xxx D4:

Грозозащита (L-N/PE): 4кВ, гарантия, мес: 72

## ГАБАРИТНЫЙ ЧЕРТЕЖ

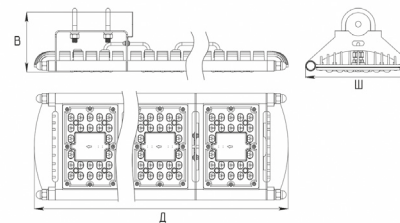

Длина, м: 0,276-0,975; Ширина, м: 0,222; Высота, м: 0,070-0,140

Посадочный диаметр, мм: 48-50

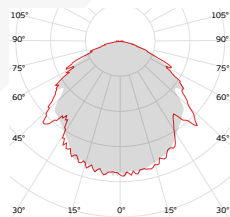

НСС Д

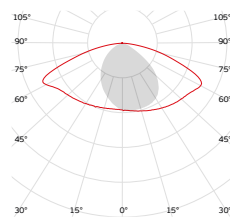

НСС Ш

## НАЗНАЧЕНИЕ

- Светодиодный светильник ДКУ 29 «Carbon», в зависимости от потребляемой мощности, предназначен для освещения улиц, дорог с высокой, средней и малой интенсивностью движения транспорта (категорий А, Б и В), площадей, дворов, железнодорожных платформ, территорий школ и детских садов, автостоянок.

## ПРЕИМУЩЕСТВА

- Светильники Carbon позволяют оптимизировать затраты на освещение, благодаря особенностям конструкции и запатентованным технологиям компании ALB;
- Бездрайверная схема включения светодиодов AC+ исключает из конструкции светильника электролитические конденсаторы, что увеличивает срок службы;
- Инновационный легкий корпус из теплопроводящего композита, при теплоотсеивающей способности аналогичной алюминию, позволяет снизить стоимость;
- Специально разработанная оптика для освещения производственных и складских помещений, позволяет оптимизировать общую потребляемую мощность;
- Модульная конструкция в едином дизайне мощностью от 38 до 300 Вт;
- Возможность чистки радиатора от засорений струей высокого давления, защита от образования обледенений опасного размера;
- Устойчивость к экстремальным воздействиям температур от -60 до +100°C;
- Большой срок службы >70 000 часов;
- Встроенная защита от скачков напряжения (L-N/PE) до 2кВ согласно ГОСТ IEC 61000-4-5-2017;
- В модификациях D4 дополнительная защита от выбросов напряжения до 6кВ(L-PE, N-PE), 4кВ(L-N) согласно ГОСТ IEC 61000-4-5-2017;
- Опционально комплектуется кабельным коннектором IP67 Tools Free для быстрого подключения;
- Российское производство подтверждено реестром Минпромторга.

## КОНСТРУКЦИЯ

- Радиатор Carbon из уникального композита с частицами графита, не подверженный коррозии, имеющий меньший вес и высокую теплоотсеивающую способность;
- Бездрайверная схема включения светодиодов AC+ исключает из конструкции светильника электролитические конденсаторы, как наиболее чувствительный элемент, подверженный сокращению срока службы от колебаний окружающей температуры;
- Профессиональная оптика из светостабилизированного оптического поликарбоната. Эффективное распределение светового потока, ударпрочность, защита от воздействия ультрафиолета. Модификации с различными типами КСС;
- Светильник не имеет защитного заземления и соответствует II (второму) классу электробезопасности, что обеспечивает экономию кабеля и отсутствие необходимости обслуживания системы заземления;
- Промывочные отверстия между модулей радиатора позволяют производить чистку засорений радиатора струей высокого давления снизу;
- Специализированные светодиоды для уличного освещения устойчивы к воздействию окружающей среды;
- Низкий рабочий ток светодиодов, обеспечивающий повышенную эффективность и срок службы светильника. Встроенная в светодиодные модули защита от перегрева;
- Быстродействующая самовосстанавливающаяся защита от перенапряжения свыше 275 В (опционально для модификаций D4);
- Элементы крепления из стали, изготовленные методом высокоточной лазерной резки и гибки с последующей порошковой покраской.

# ДКУ 29 CARBON AC+

## СТРУКТУРА УСЛОВНОГО ОБОЗНАЧЕНИЯ

ДКУ 29 - **100** - **0** **1** **2** **D4**

1                    2   3   4   5

- 1 Мощность светильника, Вт:  
от **38** до **300**
- 2 Цветовая температура, К:  
**0** - 5000  
**2** - 2700  
**4** - 4000
- 3 Мощность модуля, Вт:  
**1** - 39  
**2** - 49
- 4 Тип КСС:  
**1** - Ш  
**2** - Д  
**3** - Г30x60  
**4** - Д (опал)
- 5 Дополнительный функционал:  
**D4** - дополнительная грозозащита (L-N/PE) до 4кВ

\* К заказу доступны модификации согласно структуре условного обозначения и с другими неуказанными характеристиками.

## МОДИФИКАЦИИ

Код	Номенклатура	Потребляемая мощность, Вт	Световой поток, лм	Световая отдача, лм/Вт	Цветовая температура, К	Тип КСС	Грозозащита (L-N/PE)	Вес, кг	Габариты, м	Гарантия, мес
<b>Модификация 011 (КСС Ш, 135 лм/Вт, 5 лет)</b>										
F2350	ДКУ 29-40-011	39	5100	135	5000	Ш	2кВ	1,83	0,276x0,222x0,070	60
F2349	ДКУ 29-80-011	78	10400	135	5000	Ш	2кВ	2,80	0,414x0,222x0,070	60
F2353	ДКУ 29-120-011	117	15500	135	5000	Ш	2кВ	3,65	0,534x0,222x0,140	60
F2352	ДКУ 29-160-011	156	20400	135	5000	Ш	2кВ	4,65	0,681x0,222x0,140	60
F2354	ДКУ 29-200-011	195	25500	135	5000	Ш	2кВ	6,60	0,828x0,222x0,140	60
F2351	ДКУ 29-240-011	234	30600	135	5000	Ш	2кВ	6,90	0,975x0,222x0,140	60
<b>Модификация 011 D4 (с защ. 4кВ, КСС Ш, 135 лм/Вт, 6 лет)</b>										
F0359	ДКУ 29-40-011 D4	39	5100	135	5000	Ш	4кВ	1,83	0,276x0,222x0,070	72
F0360	ДКУ 29-80-011 D4	78	10200	135	5000	Ш	4кВ	2,80	0,414x0,222x0,070	72
F0361	ДКУ 29-120-011 D4	117	15300	135	5000	Ш	4кВ	3,65	0,534x0,222x0,140	72
F0362	ДКУ 29-160-011 D4	156	20400	135	5000	Ш	4кВ	4,65	0,681x0,222x0,140	72
F0363	ДКУ 29-200-011 D4	195	25500	135	5000	Ш	4кВ	6,60	0,828x0,222x0,140	72
F0364	ДКУ 29-240-011 D4	234	30600	135	5000	Ш	4кВ	6,90	0,975x0,222x0,140	72
<b>Модификация 021 (КСС Ш, 129 лм/Вт, 5 лет, модуль 50 Вт)</b>										
F2319	ДКУ 29-50-021	49	6300	129	5000	Ш	2кВ	1,83	0,276x0,222x0,070	60
F2323	ДКУ 29-100-021	98	12600	129	5000	Ш	2кВ	2,80	0,414x0,222x0,070	60
F2318	ДКУ 29-150-021	147	18900	129	5000	Ш	2кВ	4,20	0,534x0,222x0,140	60
F2320	ДКУ 29-200-021	196	25200	129	5000	Ш	2кВ	4,55	0,681x0,222x0,140	60
F2321	ДКУ 29-250-021	245	31500	129	5000	Ш	2кВ	5,70	0,828x0,222x0,140	60
F2322	ДКУ 29-300-021	294	38000	129	5000	Ш	2кВ	6,50	0,975x0,222x0,140	60
<b>Модификация 021 D4 (с защ. 4кВ, КСС Ш, 129 лм/Вт, 6 лет)</b>										
F2375	ДКУ 29-50-021 D4	49	6300	129	5000	Ш	4кВ	1,83	0,276x0,222x0,070	72
F2376	ДКУ 29-100-021 D4	98	12600	129	5000	Ш	4кВ	2,80	0,414x0,222x0,070	72
F2377	ДКУ 29-150-021 D4	147	18900	129	5000	Ш	4кВ	3,65	0,534x0,222x0,140	72
F2378	ДКУ 29-200-021 D4	196	25200	129	5000	Ш	4кВ	4,55	0,681x0,222x0,140	72
F2379	ДКУ 29-250-021 D4	245	31500	129	5000	Ш	4кВ	5,70	0,828x0,222x0,140	72
F2380	ДКУ 29-300-021 D4	294	30600	129	5000	Ш	4кВ	6,50	0,975x0,222x0,140	72
<b>Модификация 211 (2700К, Ш, 107 лм/Вт, 5 лет)</b>										
F2940	ДКУ 29-40-211	38	4100	107	2700	Ш	2кВ	1,75	0,276x0,222x0,070	60
F2971	ДКУ 29-80-211	76	8200	107	2700	Ш	2кВ	2,80	0,414x0,222x0,070	60
F2972	ДКУ 29-120-211	114	12300	107	2700	Ш	2кВ	4,20	0,534x0,222x0,140	60
F2902	ДКУ 29-160-211	156	16400	107	2700	Ш	2кВ	4,65	0,681x0,222x0,140	60
F2973	ДКУ 29-200-211	190	20500	107	2700	Ш	2кВ	6,60	0,828x0,222x0,140	60



# ДКУ 29 CARBON AC+

## МОДИФИКАЦИИ

Код	Номенклатура	Потребляемая мощность, Вт	Световой поток, лм	Световая отдача, лм/Вт	Цветовая температура, К	Тип КСС	Грозозащита (L-N/PE)	Вес, кг	Габариты, м	Гарантия, мес
F2974	ДКУ 29-240-211	228	24600	107	2700	Ш	2кВ	6,90	0,975x0,222x0,140	60
<b>Модификация 211 D4 ( с защ. 4кВ, 2700К, Ш, 107 лм/Вт, 6 лет)</b>										
F2977	ДКУ 29-40-211 D4	38	4100	107	2700	Ш	4кВ	1,75	0,276x0,222x0,070	72
F2978	ДКУ 29-80-211 D4	76	8200	107	2700	Ш	4кВ	2,80	0,414x0,222x0,070	72
F3006	ДКУ 29-120-211 D4	114	12300	107	2700	Ш	4кВ	4,20	0,534x0,222x0,140	72
F3007	ДКУ 29-160-211 D4	156	16400	107	2700	Ш	4кВ	4,65	0,681x0,222x0,140	72
F3005	ДКУ 29-200-211 D4	190	20500	107	2700	Ш	4кВ	6,60	0,828x0,222x0,140	72
F2981	ДКУ 29-240-211 D4	228	24600	107	2700	Ш	4кВ	6,90	0,975x0,222x0,140	72
<b>Модификация 022 (КСС Д, 129 лм/Вт, 5 лет, модуль 50 Вт)</b>										
F4967	ДКУ 29-50-022	49	6300	129	5000	Д	2кВ	1,83	0,276x0,222x0,070	60
F4971	ДКУ 29-100-022	98	12600	129	5000	Д	2кВ	2,80	0,414x0,222x0,070	60
F4966	ДКУ 29-150-022	147	18900	129	5000	Д	2кВ	4,20	0,534x0,222x0,140	60
F4968	ДКУ 29-200-022	196	25200	129	5000	Д	2кВ	4,55	0,681x0,222x0,140	60
F4969	ДКУ 29-250-022	245	31500	129	5000	Д	2кВ	5,70	0,828x0,222x0,140	60
F4970	ДКУ 29-300-022	294	38000	129	5000	Д	2кВ	6,50	0,975x0,222x0,140	60





Жилой комплекс, г. Екатеринбург



Набережная, г. Севастополь



Федеральная трасса М-11 «Нева»



Волоколамское шоссе, г. Красногорск

# ДКУ 19 СТРИЖ

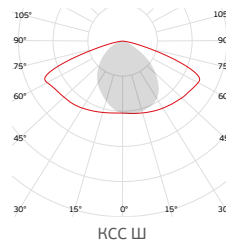
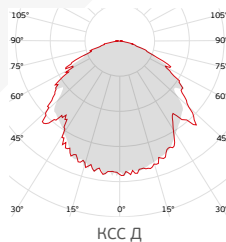

## ОСНОВНЫЕ ПАРАМЕТРЫ

Номинальная частота, Гц:	50-60
Напряжение, В:	~230±10%
Кэффициент мощности:	0,99
Мощность, Вт:	от 39 до 300
Световая отдача, лм/Вт:	от 120 до 130
Тип НСС:	Д, Ш
Цветовая температура, К:	5000
Индекс цветопередачи, Ra:	75
Степень защиты оптич. отсека:	IP66/IP67
Степень защиты корпуса:	IP66/IP67
Грозозащита (L-N/PE):	2кВ
Климатическое исполнение:	УХЛ1
Рабочая температура, °С:	от -60 до +50 °С
Класс защиты:	2
Срок службы, ч:	70000
Гарантия, мес:	60
Способ монтажа:	Консольный

## ГАБАРИТНЫЙ ЧЕРТЕЖ

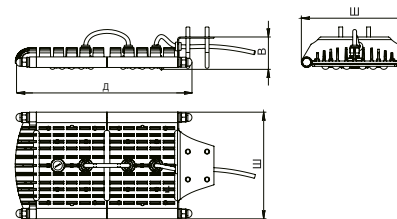

Длина, м: 0,230-0,960; Ширина, м: 0,222; Высота, м: 0,080-0,135  
Посадочный диаметр, мм: 48-50

## НАЗНАЧЕНИЕ

- Светодиодный светильник ДКУ 19 Стриж, в зависимости от потребляемой мощности, предназначен для освещения улиц, дорог с высокой, средней и малой интенсивностью движения транспорта (категорий А, Б и В), площадей, дворов, железнодорожных платформ, территорий школ и детских садов, автостоянок. Светильник не является бытовым электрическим прибором.

## ПРЕИМУЩЕСТВА

- Высокая надежность в тяжелых условиях эксплуатации;
- Гарантия 5 лет;
- Российское производство подтверждено реестром Минпромторга.

## МОДИФИКАЦИИ

Код	Номенклатура	Потребляемая мощность, Вт	Световой поток, лм	Световая отдача, лм/Вт	Цветовая температура, К	Тип КСС	Вес, кг	Габариты, м
F6877	ALB "Стриж" ДКУ19-40-Д	39	5100	130	5000	Д	1,83	0,230x0,222x0,080
F6875	ALB "Стриж" ДКУ19-40-Ш	39	5100	130	5000	Ш	1,83	0,230x0,222x0,080
F6884	ALB "Стриж" ДКУ19-50-Д	48	5800	120	5000	Д	1,83	0,230x0,222x0,080
F6880	ALB "Стриж" ДКУ19-50-Ш	48	5800	120	5000	Ш	1,83	0,230x0,222x0,080
F6878	ALB "Стриж" ДКУ19-80-Д	78	10100	130	5000	Д	2,80	0,370x0,222x0,080
F6874	ALB "Стриж" ДКУ19-80-Ш	78	10100	130	5000	Ш	2,80	0,370x0,222x0,080
F6909	ALB "Стриж" ДКУ19-100-Ш	97	11600	120	5000	Ш	2,80	0,370x0,222x0,080
F6904	ALB "Стриж" ДКУ19-100-Д	97	11600	120	5000	Д	2,80	0,370x0,222x0,080
F6879	ALB "Стриж" ДКУ19-120-Д	117	15200	130	5000	Д	3,65	0,520x0,222x0,135
F6876	ALB "Стриж" ДКУ19-120-Ш	117	15200	130	5000	Ш	3,65	0,520x0,222x0,135
F6910	ALB "Стриж" ДКУ19-150-Ш	145	17400	120	5000	Ш	3,65	0,520x0,222x0,135
F6905	ALB "Стриж" ДКУ19-150-Д	145	17400	120	5000	Д	3,65	0,520x0,222x0,135
F6911	ALB "Стриж" ДКУ19-200-Ш	194	23300	120	5000	Ш	4,65	0,670x0,222x0,135
F6906	ALB "Стриж" ДКУ19-200-Д	194	23300	120	5000	Д	4,65	0,670x0,222x0,135
F6912	ALB "Стриж" ДКУ19-250-Ш	242	29000	120	5000	Ш	6,60	0,820x0,222x0,135
F6907	ALB "Стриж" ДКУ19-250-Д	242	29000	120	5000	Д	6,60	0,820x0,222x0,135
F6913	ALB "Стриж" ДКУ19-300-Ш	291	34900	120	5000	Ш	6,90	0,960x0,222x0,135
F6908	ALB "Стриж" ДКУ19-300-Д	291	34900	120	5000	Д	6,90	0,960x0,222x0,135

## КОНСТРУКЦИЯ

- Светильник без электронного источника питания;
- Профессиональная оптика для освещения улиц и дорог;
- Нержавеющий корпус из теплопроводящего композита;
- Специализированные светодиоды Refond устойчивые к воздействию окружающей среды;
- Схема без электролитических конденсаторов, устойчивая к кратковременным перепадам температур от -60 до +80 °С;
- Встроенная защита от скачков напряжения до 2кВ.



# VECTOR

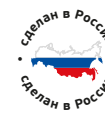

## ОСНОВНЫЕ ПАРАМЕТРЫ

Номинальная частота, Гц:	50-60
Напряжение, В:	~220±20%
Кэффициент мощности:	0,95
Мощность, Вт:	от 40 до 160
Световая отдача, лм/Вт:	до 174
Тип НСС:	Ш
Цветовая температура, К:	2700, 4000, 5000
Индекс цветопередачи, Ra:	70, 80 (под заказ)
Кэффициент пульсации светового потока:	<5%
Степень защиты оптич. отсека:	IP66/IP67
Степень защиты корпуса:	IP66/IP67
Грозозащита (L-N/PE):	4кВ/6кВ
Климатическое исполнение:	УХЛ1
Рабочая температура, °С:	от -40 до +40 °С
Класс защиты:	1
Срок службы, ч:	80000
Гарантия, мес:	60
Способ монтажа:	Консольный

## ГАБАРИТНЫЙ ЧЕРТЕЖ

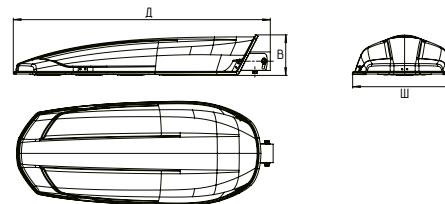
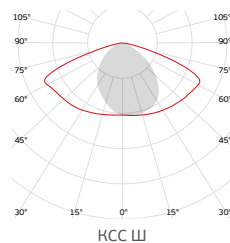

Длина, м: 0,565-0,835; Ширина, м: 0,265-0,340; Высота, м: 0,1-0,135  
Посадочный диаметр, мм: 48-50

## НАЗНАЧЕНИЕ

- Светодиодный светильник Vector, в зависимости от потребляемой мощности, предназначен для освещения улиц, дорог с высокой, средней и малой интенсивностью движения транспорта (категорий А, Б и В), площадей, дворов, железнодорожных платформ, территорий школ и детских садов, автостоянок. Светильник не является бытовым электрическим прибором.

## ПРЕИМУЩЕСТВА

- Рекордная эффективность до 175 лм/Вт;
- Радиатор выполнен из листового алюминия с последующей порошковой покраской;
- Российское производство подтверждено реестром Минпромторга;
- Единый дизайн корпуса в трех типоразмерах;
- Доступны модификации для управления по DALI, 0(1)-10 В, PLC, AstroDim, а также модификации с разъемом NEMA или Zhaga;
- Безинструментальный доступ к внутреннему отсеку светильника для подключения и обслуживания;
- Регулируемый угол наклона;
- Доступна покраска под заказ по палитре RAL;
- Грозозащита до 10 кВ (опционально);
- Эффективное светораспределение позволяет применять низкие опоры при большом шаге;
- Защитный композитный кожух исключает засорение и наледь;
- Российское производство подтверждено реестром Минпромторга.

## КОНСТРУКЦИЯ

- Корпус выполнен из листового алюминия с последующей порошковой покраской;
- Откидывающаяся крышка обеспечивает безинструментальный доступ для обслуживания и подключения светильника;
- Предусмотрена площадка размещения NEMA или Zhaga разъема для индивидуальных поламповых систем управления освещением по радиоканалам или для установки датчиков освещенности;
- Конструкция консольного крепления обеспечивает регулировку угла, что необходимо для выполнения норм освещения в проектах с различным расстоянием опор освещения от дорожного покрытия или углом наклона консолей;
- Композитная крышка является радиопрозрачной и позволяет эстетично располагать внутри модули управления светильниками, работающими по радиоканалам;
- Высокая степень защиты IP66/IP67 обеспечена долговечными уплотнителями из кремнийорганической резины;
- Усиленное консольное крепление из стали позволяет выдерживать высокие ветровые нагрузки;
- Вторичная высокоэффективная оптика выполнена из светостабилизированного поликарбоната.

# VECTOR

## СТРУКТУРА УСЛОВНОГО ОБОЗНАЧЕНИЯ

**VECTOR** **M** - **100** - **S1** - **7** **40** - **NR**

①                    ②                    ③                    ④    ⑤                    ⑥

- ① Типоразмер корпуса:  
**MS** - до 50 Вт, один модуль  
**M** - до 80 Вт, два модуля  
**L** - до 120 Вт, три модуля  
**XL** - до 160 Вт, четыре модуля
- ② Мощность светильника, Вт:  
от **40** до **160**
- ③ Тип КСС:  
**S1** - Широкая боковая  
**D1** - Косинусная
- ④ Индекс цветопередачи, Ra:  
**7** - >70  
**8** - >80
- ⑤ Цветовая температура, К:  
**40** - 4000  
**50** - 5000  
**27** - 2700
- ⑥ Дополнительный функционал:  
**NR** - установлен NEMA разъем  
**PC** - с модулем PLC  
**K60** - консольное крепление 60мм

\* К заказу доступны модификации согласно структуре условного обозначения и с другими неуказанными характеристиками.

\*\* Под заказ доступна покраска по палитре RAL.

\*\*\*К заказу доступны модификации с системами управления по DALI, 0(1)-10 В, PLC, AstroDim, а также модификации с разъемами NEMA или Zhaga.

## МОДИФИКАЦИИ

Нод	Номенклатура	Потребляемая мощность, Вт	Световой поток, лм	Световая отдача, лм/Вт	Цветовая температура, К	Вес, кг	Габариты, м
<b>Модификации -750 (5000К, Ra 70)</b>							
F6423	Vector M-40-S1-750	38	6 200	163	5000	3,1	0,565x0,265x0,1
F6434	Vector M-50-S1-750	50	7 600	152	5000	3,1	0,565x0,265x0,1
F6424	Vector M-60-S1-750	60	10 300	171	5000	3,1	0,565x0,265x0,1
F6425	Vector M-80-S1-750	76	12 400	163	5000	3,1	0,565x0,265x0,1
F6426	Vector L-80-S1-750	80	13 900	174	5000	4,1	0,695x0,3x0,1
F6427	Vector L-100-S1-750	98	16 500	168	5000	4,1	0,695x0,3x0,1
F6415	Vector L-120-S1-750	120	19 400	162	5000	4,1	0,695x0,3x0,1
F6438	Vector XL-160-S1-750	155	25 300	163	5000	5,3	0,835x0,34x0,135
<b>Модификации -740 (4000К, Ra 70)</b>							
F6417	Vector M-40-S1-740	38	6 200	163	4000	3,1	0,565x0,265x0,1
F6429	Vector M-50-S1-740	50	7 600	152	4000	3,1	0,565x0,265x0,1
F6418	Vector M-60-S1-740	60	10 300	171	4000	3,1	0,565x0,265x0,1
F6419	Vector M-80-S1-740	76	12 400	163	4000	3,1	0,565x0,265x0,1
F6420	Vector L-80-S1-740	80	13 900	174	4000	4,1	0,695x0,3x0,1
F6421	Vector L-100-S1-740	98	16 500	168	4000	4,1	0,695x0,3x0,1
F6416	Vector L-120-S1-740	120	19 400	162	4000	4,1	0,695x0,3x0,1
F6422	Vector XL-160-S1-740	155	25 300	163	4000	5,3	0,835x0,34x0,135
<b>Модификации -827 (2700К, Ra 80)</b>							
F6428	Vector M-40-S1-827	38	4 900	130	2700	3,1	0,565x0,265x0,1
F6441	Vector M-50-S1-827	50	6 100	121	2700	3,1	0,565x0,265x0,1
F6442	Vector M-60-S1-827	60	8 200	136	2700	3,1	0,565x0,265x0,1
F6443	Vector M-80-S1-827	76	9 900	130	2700	3,1	0,565x0,265x0,1
F6444	Vector L-80-S1-827	80	11 100	139	2700	4,1	0,695x0,3x0,1
F6445	Vector L-100-S1-827	98	13 100	134	2700	4,1	0,695x0,3x0,1
F6446	Vector L-120-S1-827	120	15 500	129	2700	4,1	0,695x0,3x0,1
F6449	Vector XL-160-S1-827	155	20 200	130	2700	5,3	0,835x0,34x0,135

# AERO STREET



## ОСНОВНЫЕ ПАРАМЕТРЫ

Номинальная частота, Гц:	50-60
Напряжение, В:	~220±10%
Коэффициент мощности:	от 0,95 до 0,99
Мощность, Вт:	от 35 до 150
Световая отдача, лм/Вт:	от 120 до 165
Тип НСС:	Д, Ш
Цветовая температура, К:	2700, 4000, 5000
Индекс цветопередачи, Ra:	70, 80
Степень защиты оптич. отсека:	IP66/IP67
Степень защиты корпуса:	IP66/IP67
Грозозащита (L-N/PE):	2кВ/4кВ для AC+ 4кВ/6кВ для DC
Климатическое исполнение:	УХЛ1
Рабочая температура, °С:	от -60 до +50 для AC+ от -40 до +40 для DC
Класс защиты:	1
Срок службы, ч:	80000
Гарантия, мес:	60
Способ монтажа:	Консольный

## ГАБАРИТНЫЙ ЧЕРТЕЖ

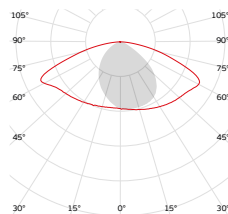

НСС Ш

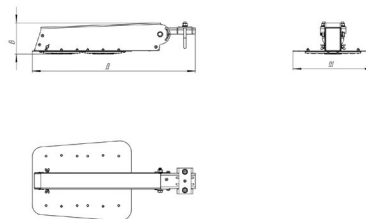

Длина, м: 0,283-0,517; Ширина, м: 0,245-0,270; Высота, м: 0,088-0,107  
Посадочный диаметр, мм: 48-50



## НАЗНАЧЕНИЕ

- Светодиодный светильник Aero Street, в зависимости от потребляемой мощности, предназначен для освещения улиц, дорог с высокой, средней и малой интенсивностью движения транспорта (категорий А, Б и В), площадей, дворов, железнодорожных платформ, территорий школ и детских садов, автостоянок. Светильник не является бытовым электрическим прибором.

## ПРЕИМУЩЕСТВА

- Корпус с алюминиевым безреберным радиатором, не подвержен коррозии, не допускает возможности существенного загрязнения светильника или образования оледенений опасного размера;
- Профессиональная оптика собственного производства для освещения дорог высокой и средней интенсивности движения;
- Модификации с обслуживаемым отсеком ПРА и возможностью быстрой замены драйвера без демонтажа светильника;
- Модификации с запатентованной бездрайверной схемой включения AC+ или драйверами всемирно известных производителей;
- Модификации с регулируемым углом наклона позволяют расширить сферу применения;
- Предусмотрена возможность монтажа на опорную поверхность, на консоль, монтажной лентой;
- Несколько типов встроенных защит от перенапряжений и перегрева;
- Доступна покраска под заказ по палитре RAL;
- Российское производство обеспечивает короткие сроки и надежность поставок.

## КОНСТРУКЦИЯ

- Радиатор выполнен из листового алюминия с последующей порошковой покраской;
- Высокая степень защиты оптического отсека IP66/IP67 обеспечена долговечными уплотнителями из кремнийорганической резины;
- Усиленное консольное крепление из стали позволяет выдерживать высокие ветровые нагрузки;
- Специализированные светодиоды для уличного освещения устойчивы к воздействиям окружающей среды;
- Вторичная высокоэффективная оптика выполнена из светостабилизированного поликарбоната.

# AERO STREET

## СТРУКТУРА УСЛОВНОГО ОБОЗНАЧЕНИЯ

AERO STREET 2M-DC-80-S1-750-KR50-RE

1 2 3 4 5 6 7 8 9

- 1 Тип крепления: **STREET**
- 2 Количество модулей  
**1M** - один модуль  
**2M** - два модуля  
**3M** - три модуля
- 3 Тип модулей:  
**DC** - с драйвером  
**AC+** - без электронного источника питания
- 4 Мощность светильника, Вт:  
от **35** до **150**
- 5 Тип КСС:  
**S1** - Широкая боковая  
**D1** - Косинусная
- 6 Индекс цветопередачи, Ra:  
**7** - >70  
**8** - >80
- 7 Цветовая температура, К:  
**27** - 2700  
**30** - 3000  
**40** - 4000  
**50** - 5000
- 8 Консольное крепление  
**KR** - консольное регулируемое 50 мм  
**K** - консольное 50 мм
- 9 Дополнительный функционал:  
**RE** - сменный драйвер

## МОДИФИКАЦИИ

Код	Номенклатура	Тип модуля	Потребляемая мощность, Вт	Световой поток, лм	Световая отдача, лм/Вт	Цветовая температура, К	Вес, кг	Габариты, м	Дополнительные опции
G2232	ALB Aero Street 1M-DC-35-S1-750-KR50-RE	DC	35	5700	162	5000	2,1	0,356x0,245x0,098	сменный драйвер, регулируемое консольное крепление
G2227	ALB Aero Street 1M-DC-35-S1-750-H50	DC	35	5700	162	5000	1,9	0,284x0,246x0,107	
G2233	ALB Aero Street 1M-DC-40-S1-750-KR50-RE	DC	40	6400	160	5000	2,1	0,356x0,245x0,098	сменный драйвер, регулируемое консольное крепление
G2228	ALB Aero Street 1M-DC-40-S1-750-H50	DC	40	6400	160	5000	1,9	0,284x0,246x0,107	
G2235	ALB Aero Street 2M-DC-80-S1-750-KR50-RE	DC	80	12800	160	5000	3	0,510x0,250x0,097	сменный драйвер, регулируемое консольное крепление
G2230	ALB Aero Street 2M-DC-80-S1-750-H50	DC	80	12800	160	5000	3,2	0,452x0,250x0,107	
G2234	ALB Aero Street 1M-DC-50-S1-750-KR50-RE	DC	50	7800	155	5000	2,1	0,356x0,245x0,098	сменный драйвер, регулируемое консольное крепление
G2229	ALB Aero Street 1M-DC-50-S1-750-H50	DC	50	7800	155	5000	1,9	0,284x0,246x0,107	
G2236	ALB Aero Street 2M-DC-100-S1-750-KR50-RE	DC	100	15500	155	5000	3	0,510x0,250x0,097	сменный драйвер, регулируемое консольное крепление
G2231	ALB Aero Street 2M-DC-100-S1-750-H50	DC	100	15500	155	5000	3,2	0,452x0,250x0,107	
G2220	ALB Aero Street 1M-AC-35-S1-750-H50	AC	35	4500	129	5000	1,6	0,283x0,245x0,088	
G2221	ALB Aero Street 1M-AC-40-S1-750-H50	AC	40	5100	127	5000	1,6	0,283x0,245x0,088	
G2223	ALB Aero Street 2M-AC-80-S1-750-H50	AC	80	10200	127	5000	2,1	0,395x0,250x0,088	
G2225	ALB Aero Street 3M-AC-120-S1-750-H50	AC	120	15200	127	5000	3	0,517x0,270x0,088	
G2222	ALB Aero Street 1M-AC-50-S1-750-H50	AC	46,5	5600	120	5000	1,6	0,283x0,245x0,088	
G2224	ALB Aero Street 2M-AC-100-S1-750-H50	AC	93	11200	120	5000	2,1	0,395x0,250x0,088	
G2226	ALB Aero Street 3M-AC-150-S1-750-H50	AC	139,5	16700	120	5000	3	0,517x0,270x0,088	

# PLAZA 27 K

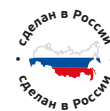

## ОСНОВНЫЕ ПАРАМЕТРЫ

Номинальная частота, Гц:	50-60
Напряжение, В:	~220±20%
Коэффициент мощности:	0,95
Мощность, Вт:	от 40 до 120
Световая отдача, лм/Вт:	от 120 до 140
Тип КСС:	Ш
Цветовая температура, К:	2700, 4000, 5000
Индекс цветопередачи:	70, 80
Коэффициент пульсации светового потока:	<5%
Степень защиты оптич. отсека:	IP66
Степень защиты корпуса:	IP66
Грозозащита (L-N/PE):	4кВ/6кВ
Климатическое исполнение:	УХЛ1
Рабочая температура, °С:	от -40 до +50 °С
Класс защиты:	1
Срок службы, ч:	100000
Гарантия, мес:	60
Способ монтажа:	Консольный

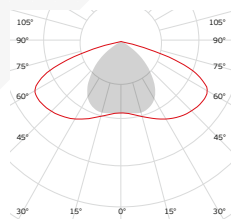

КСС Ш0

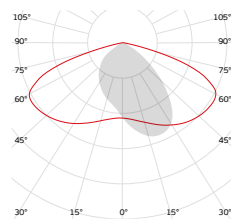

КСС Ш

## ГАБАРИТНЫЙ ЧЕРТЕЖ

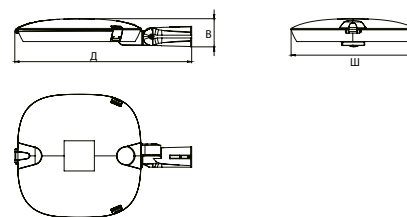

Длина, м: 0,670 Ширина, м: 0,468; Высота, м: 0,107  
Посадочный диаметр, мм: 60

## НАЗНАЧЕНИЕ

- Светильники серии Plaza 27 К предназначены для функционального и декоративного освещения улиц, парков, скверов, бульваров, дворов и коттеджных поселков. Регулируемое по углу наклона консольное крепление может быть установлено на горизонтальную или вертикальную трубу диаметром 60 мм.

## ПРЕИМУЩЕСТВА

- Крепления светильника на консоль, трос и торшерные опоры позволяют оформить городское пространство в едином стиле;
- Соответствует требованиям приоритетных проектов правительства «Комфортная городская среда» и «Умный город»;
- Комплекующие от ведущих мировых брендов;
- Совместимость с любыми системами управления освещением;
- Удобное и безопасное обслуживание без инструмента.

## МОДИФИКАЦИИ

Код	Номенклатура	Потребляемая мощность, Вт	Световой поток, лм	Световая отдача, лм/Вт	Цветовая температура, К	Тип КСС	Индекс цветопередачи, Ra
<b>Модификации 740 (4000К, Ra&gt;70)</b>							
F4197	Plaza 27 К-40-S1-740	40	5600	140	4000	Ш	70
F4198	Plaza 27 К-60-S1-740	60	8400	140	4000	Ш	70
F4199	Plaza 27 К-80-S1-740	78	11000	140	4000	Ш	70
F4200	Plaza 27 К-100-S1-740	100	14000	140	4000	Ш	70
F4201	Plaza 27 К-120-S1-740	120	16800	140	4000	Ш	70
<b>Модификации 750 (5000К, Ra&gt;70)</b>							
F4222	Plaza 27 К-40-S1-750	40	5600	140	5000	Ш	70
F4223	Plaza 27 К-60-S1-750	60	8400	140	5000	Ш	70
F4224	Plaza 27 К-80-S1-750	78	11000	140	5000	Ш	70
F4225	Plaza 27 К-100-S1-750	100	14000	140	5000	Ш	70
F4226	Plaza 27 К-120-S1-750	120	16800	140	5000	Ш	70
<b>Модификации 827 (2700К, Ra&gt;80)</b>							
F4207	Plaza 27 К-40-S1-827	40	5200	130	2700	Ш	80
F4208	Plaza 27 К-60-S1-827	60	7800	130	2700	Ш	80
F4209	Plaza 27 К-80-S1-827	78	9400	120	2700	Ш	80
F4210	Plaza 27 К-100-S1-827	100	13000	130	2700	Ш	80
F4211	Plaza 27 К-120-S1-827	120	15600	130	2700	Ш	80

\* К заказу доступны модификации с системами управления по DALI, 0(1)-10 В, PLC, AstroDim, а также модификации с разъемами NEMA или Zhaga.

## КОНСТРУКЦИЯ

- Корпус изготовлен из алюминия методом литья под давлением с последующей порошковой окраской;
- Защитное боросиликатное стекло стойкое к воздействию УФ-излучения;
- Корпус открывается без применения инструмента при помощи защелок;
- Светильник оснащен автоматическим размыкателем сети, отключающим сеть при открытии корпуса;
- Вторичная оптика выполнена из светостабилизированного ПК или ПММА;
- Светодиодный модуль оснащен клапаном выравнивания давления.

# PLAZA 27 S



## ОСНОВНЫЕ ПАРАМЕТРЫ

Номинальная частота, Гц:	50-60
Напряжение, В:	~220±20%
Коэффициент мощности:	0,95
Мощность, Вт:	от 40 до 120
Световая отдача, лм/Вт:	от 120 до 140
Тип НСС:	Ш
Цветовая температура, К:	2700, 4000, 5000
Индекс цветопередачи:	70, 80
Коэффициент пульсации светового потока:	<5%
Степень защиты оптич. отсека:	IP66
Степень защиты корпуса:	IP66
Грозозащита (L-N/PE):	4кВ/6кВ
Климатическое исполнение:	УХЛ1
Рабочая температура, °С:	от -40 до +50 °С
Класс защиты:	1
Срок службы, ч:	100000
Гарантия, мес:	60
Способ монтажа:	На трос

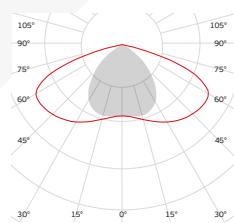

НСС ШО

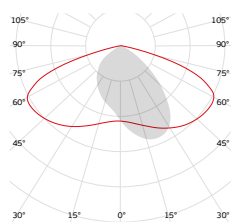

НСС Ш

## ГАБАРИТНЫЙ ЧЕРТЕЖ

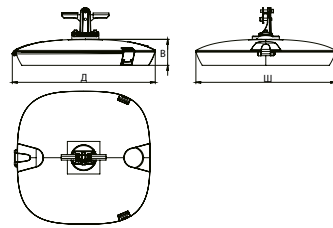

Длина, м: 0,479; Ширина, м: 0,468; Высота, м: 0,192

Диаметр тросового отверстия, мм: 12

## НАЗНАЧЕНИЕ

- Светильники серии Plaza 27 S предназначены для функционального и декоративного освещения улиц, парков, скверов, бульваров, дворов и коттеджных поселков. Регулируемое по углу наклона тросовое крепление может быть установлено на горизонтально-натянутый трос диаметром до 12 мм.

## ПРЕИМУЩЕСТВА

- Крепления светильника на консоль, трос и торшерные опоры позволяют оформить городское пространство в едином стиле;
- Соответствует требованиям приоритетных проектов правительства «Комфортная городская среда» и «Умный город»;
- Комплектуемые от ведущих мировых брендов;
- Совместимость с любыми системами управления освещением;
- Удобное и безопасное обслуживание без инструмента.

## МОДИФИКАЦИИ

Код	Номенклатура	Потребляемая мощность, Вт	Световой поток, лм	Световая отдача, лм/Вт	Цветовая температура, К	Тип КСС	Индекс цветопередачи, Ra
<b>Модификации 740 (4000К, Ra&gt;70)</b>							
F4202	Plaza 27 S-40-S1-740	40	5600	140	4000	Ш	70
F4203	Plaza 27 S-60-S1-740	60	8400	140	4000	Ш	70
F4204	Plaza 27 S-80-S1-740	78	11000	140	4000	Ш	70
F4205	Plaza 27 S-100-S1-740	100	14000	140	4000	Ш	70
F4206	Plaza 27 S-120-S1-740	120	16800	140	4000	Ш	70
<b>Модификации 750 (5000К, Ra&gt;70)</b>							
F4227	Plaza 27 S-40-S1-750	40	5600	140	5000	Ш	70
F4228	Plaza 27 S-60-S1-750	60	8400	140	5000	Ш	70
F4229	Plaza 27 S-80-S1-750	78	11000	140	5000	Ш	70
F4230	Plaza 27 S-100-S1-750	100	14000	140	5000	Ш	70
F4231	Plaza 27 S-120-S1-750	120	16800	140	5000	Ш	70
<b>Модификации 827 (2700К, Ra&gt;80)</b>							
F4212	Plaza 27 S-40-S1-827	40	4800	120	2700	Ш	80
F4213	Plaza 27 S-60-S1-827	60	7200	120	2700	Ш	80
F4214	Plaza 27 S-80-S1-827	78	9400	120	2700	Ш	80
F4215	Plaza 27 S-100-S1-827	100	12000	120	2700	Ш	80
F4216	Plaza 27 S-120-S1-827	120	14400	120	2700	Ш	80

\* К заказу доступны модификации с системами управления по DALI, 0(1)-10 В, PLC, AstroDim, а также модификации с разъемами NEMA или Zhaga.

## КОНСТРУКЦИЯ

- Корпус изготовлен из алюминия методом литья под давлением с последующей порошковой окраской;
- Защитное боросиликатное стекло стойкое к воздействию УФ-излучения;
- Корпус открывается без применения инструмента при помощи защелок;
- Светильник оснащен автоматическим размыкателем сети, отключающим сеть при открытии корпуса;
- Вторичная оптика выполнена из светостабилизированного ПК или ПММА;
- Регулируемый кронштейн для компенсации провисания троса;
- Светодиодный модуль оснащен клапаном выравнивания давления.



## ЖКУ 03

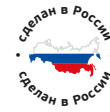

### ОСНОВНЫЕ ПАРАМЕТРЫ

Номинальная частота, Гц:	50-60
Напряжение, В:	~220±10%
Коэффициент мощности:	0.85
Мощность, Вт:	от 70 до 250
Тип КСС:	Ш
Степень защиты оптич. отсека:	IP54
Степень защиты корпуса:	IP54
Климатическое исполнение:	УХЛ1, У1
Рабочая температура, °С:	от -60 до +40 °С
Класс защиты:	1
Гарантия, мес:	12
Способ монтажа:	Консольный

### ГАБАРИТНЫЙ ЧЕРТЕЖ

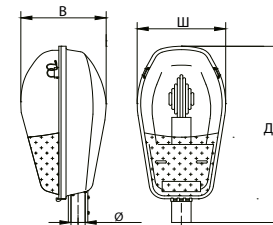

Длина, м: 0,560; Ширина, м: 0,240; Высота, м: 0,250  
Посадочный диаметр, мм: 48-50



## НАЗНАЧЕНИЕ

- Светильники консольные серии РКУ03, ЖКУ 03, ГКУ 03 с газоразрядными лампами высокого давления предназначены для освещения улиц, дорог, площадей с высокой, средней и малой интенсивностью движения транспорта (категории Б и В), дворов, железнодорожных платформ, территорий школ и детских садов, автостоянок. Светильник не является бытовым электрическим прибором и не предназначен для применения в помещениях.

## ПРЕИМУЩЕСТВА

- Корпус светильника из алюминия не подвержен коррозии;
- Применение корпуса-отражателя позволяет уменьшить массу и стоимость светильника;
- Рассеиватель из светостабилизированного поликарбоната устойчив к воздействию ультрафиолета;
- Степень защиты всего светильника IP54;
- Удобная замена лампы;
- Идеальное решение для ламп прямого включения, типа LED, КЛЛ, ДРВ;
- Компактные размеры;
- Производится в России.

## МОДИФИКАЦИИ

Код	Номенклатура	Номинальная мощность, Вт	Тип лампы	Тип патрона	Вес, кг
22225	ЖКУ/ГКУ 03- 70-011	70	ДНаТ, ДРИ	E27	2,400
22248	ЖКУ/ГКУ 03-100-011	100	ДНаТ, ДРИ	E40	2,900
22601	ЖКУ/ГКУ 03-150-011	150	ДНаТ, ДРИ	E40	3,400
22224	РКУ 03-125-011	125	ДРЛ	E27	2,450
22434	РКУ 03-250-011	250	ДРЛ	E40	2,850
22092	НКУ 03-001 E40		КЛЛ, ДРВ, ЛОН	E40	1,250
23798	НКУ 03-001 E27		КЛЛ, ДРВ, ЛОН	E27	1,250

## КОНСТРУКЦИЯ

- Корпус - отражатель изготовлен методом глубокой вытяжки из алюминиевого проката с последующим электрохимическим полированием и оксидированием;
- Защелки выполнены из нержавеющей стали;
- Крепление на консоль осуществляется затягиванием двух U-болтов.

# ЖКУ 16

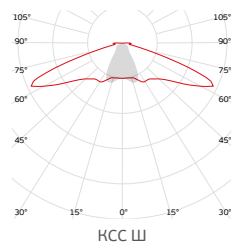
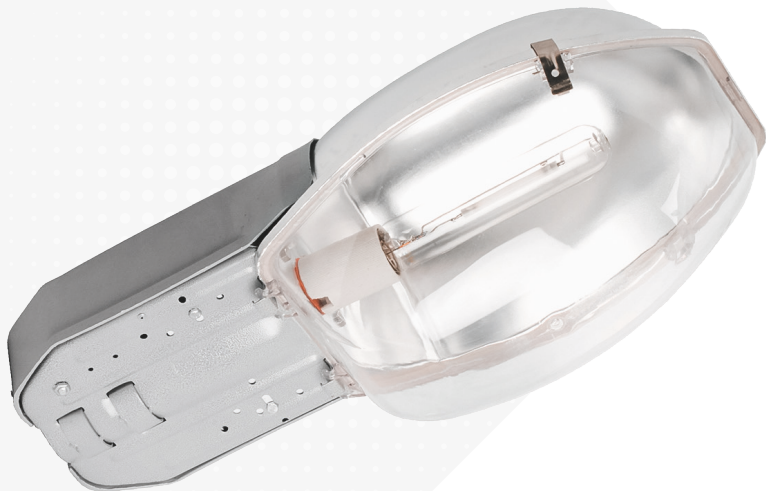

## ОСНОВНЫЕ ПАРАМЕТРЫ

Номинальная частота, Гц:	50-60
Напряжение, В:	~220±20%
Коэффициент мощности:	0,85
Мощность, Вт:	от 70 до 400
Материал рассеивателя:	Поликарбонат
Тип НСС:	ШО, ШБ
Степень защиты оптич. отсека:	IP54
Степень защиты корпуса:	IP23
Климатическое исполнение:	УХЛ1, У1
Рабочая температура, °С:	от -60 до +40 °С
Класс защиты:	1
Гарантия, мес:	12, 24, 36
Способ монтажа:	Консольный

## ГАБАРИТНЫЙ ЧЕРТЕЖ

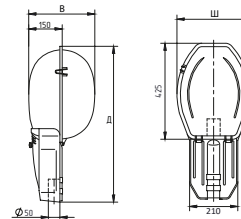

Длина, м: 0,680; Ширина, м: 0,320; Высота, м: 0,300  
Посадочный диаметр, мм: 48-50

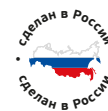

## НАЗНАЧЕНИЕ

- Светильники консольные серии РКУ16, ЖКУ 16, ГКУ 16 с газоразрядными лампами высокого давления предназначены для освещения улиц, площадей и дорог высокой средней и малой интенсивностью движения транспорта (категории А, Б и В), дворов, железнодорожных платформ, территорий школ и детских садов, автостоянок.
- Светильник не является бытовым электрическим прибором и не предназначен для применения в помещениях.

## ПРЕИМУЩЕСТВА

- Светильники ЖКУ 16 наиболее популярная модель традиционных светильников консольного типа в России;
- Подходит для эксплуатации на всех типах дорог и улиц;
- Приборы выполнены в виброустойчивом и вандалозащищенном корпусе;
- Изготовленный из алюминия отражатель не подвержен коррозии;
- Рассеиватель обладает устойчивостью к УФ-излучению;
- При заказе возможен выбор типа КСС.

## КОНСТРУКЦИЯ

- Крышка отсека ПРА выполнена из ударопрочной и термостойкой пластмассы (опционально негорючая по классу UL 94 V1);
- Основание отсека ПРА изготовлено методом штамповки из стали с последующим порошковым покрытием;
- Рассеиватель из ударопрочного светостабилизированного поликарбоната;
- Отражатель выполнен методом глубокой вытяжки с последующим анодированием и электрохимическим полированием.

## МОДИФИКАЦИИ

Код	Номенклатура	Номинальная мощность, Вт	Тип лампы	Тип патрона	Тип КСС	Климатическое исполнение	Вес, кг
03846	ЖКУ/ГКУ 16- 70-001	70	ДНаТ, ДРИ	E27	ШО	УХЛ1, У1	4,40
03854	ЖКУ/ГКУ 16-100-001	100	ДНаТ, ДРИ	E40	ШО	УХЛ1, У1	4,40
03852	ЖКУ/ГКУ 16-150-001	150	ДНаТ, ДРИ	E40	ШО	УХЛ1, У1	5,00
03850	ЖКУ/ГКУ 16-250-001	250	ДНаТ, ДРИ	E40	ШО	УХЛ1, У1	5,70
03341	ЖКУ/ГКУ 16-250-001Б	250	ДНаТ, ДРИ	E40	ШБ	УХЛ1, У1	5,70
03848	ЖКУ/ГКУ 16-400-001	400	ДНаТ, ДРИ	E40	ШО	УХЛ1, У1	7,70
03845	РКУ 16-125-001	125	ДРЛ	E27	ШО	УХЛ1, У1	4,02
03843	РКУ 16-250-001	250	ДРЛ	E40	ШО	УХЛ1, У1	5,62
65349	РКУ 16-250-001Б	250	ДРЛ	E40	ШБ	УХЛ1, У1	5,62

# ЖКУ 62 CLASS A

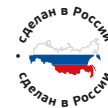

## ОСНОВНЫЕ ПАРАМЕТРЫ

Номинальная частота, Гц:	50-60
Напряжение, В:	~220±10%
Коэффициент мощности:	0,85
Мощность, Вт:	от 70 до 400
Материал рассеивателя:	Закаленное стекло
Тип КСС:	ШО, ШБ (регулируемый)
Степень защиты оптич. отсека:	IP65
Степень защиты корпуса:	IP65
Климатическое исполнение:	УХЛ1, У1
Рабочая температура, °С:	от -60 до +50 °С
Класс защиты:	1
Гарантия, мес:	12, 24, 36
Способ монтажа:	Консольный

## ГАБАРИТНЫЙ ЧЕРТЕЖ

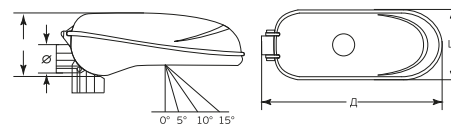
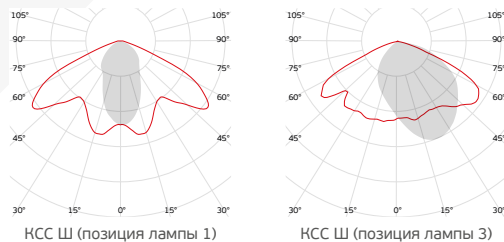

Длина, м: 0,6-0,7; Ширина, м: 0,25-0,3; Высота, м: 0,21  
Посадочный диаметр, мм: 48-60

## НАЗНАЧЕНИЕ

- Светильники консольные серии ЖКУ 62, ГКУ 62 с газоразрядными лампами высокого давления предназначены для освещения улиц, дорог, площадей с высокой, средней и малой интенсивностью движения транспорта (категорий А, Б и В), дворов, железнодорожных платформ, территорий школ и детских садов, автостоянок. Светильник не предназначен для работы в помещении и не является бытовым электрическим прибором.

## ПРЕИМУЩЕСТВА

- Защита от пыли и влаги IP65 позволяет экономить на плановых чистках;
- Высокие фотометрические показатели (протестирован в аккредитованной лаборатории Архилайт);
- Светильник совместим с системами управления освещения;
- Вариативность угла установки консольного основания позволяет использовать светильник на торшерных опорах;
- Возможность регулировки типа КСС гарантирует оптимальное светораспределение для каждого проекта;
- Основание и корпус из алюминия долговечны и не подвержены коррозии;
- Силикатное защитное стекло устойчиво к воздействию ультрафиолета;
- Функциональный дизайн корпуса позволяет легко переносить боковые ветровые нагрузки;
- Виброустойчивость конструкции даёт возможность применять светильник на мостах и эстакадах;
- Вандалозащищённый согласно классу IK09.

## МОДИФИКАЦИИ

Код	Номенклатура	Номинальная мощность, Вт	Тип лампы	Тип патрона	Вес, кг	Габариты, м
65606	ЖКУ/ГКУ 62- 70-001 УХЛ1 IP65 CP	70	ДНаТ/ДРИ	E27	6,9	0,6x0,25x0,21
65603	ЖКУ/ГКУ 62-100-001 УХЛ1 IP65 CP	100	ДНаТ/ДРИ	E40	6,9	0,6x0,25x0,21
65602	ЖКУ/ГКУ 62-150-001 УХЛ1 IP65 CP	150	ДНаТ/ДРИ	E40	7,6	0,6x0,25x0,21
65601	ЖКУ/ГКУ 62-250-001 УХЛ1 IP65 CP	250	ДНаТ/ДРИ	E40	8,4	0,7x0,3x0,21
65600	ЖКУ/ГКУ 62-400-001 УХЛ1 IP65 CP	400	ДНаТ/ДРИ	E40	10,2	0,7x0,3x0,21

## КОНСТРУКЦИЯ

- Корпус светильника изготовлен из алюминия методом литья под высоким давлением и покрыт порошковой краской;
- Уплотнитель из вспененной кремнийорганической резины стоек к температурным и атмосферным воздействиям;
- Подключение осуществляется через герметичный сальник;
- Закаленное боросиликатное стекло толщиной 5 мм не подвержено пожелтению;
- Площадка ПРА изготовлена из оцинкованной стали;
- Конструкция предполагает возможность более точного выбора углов 0°, 5°, 10° и 5°, 10°, 15° для горизонтальной и торшерной установки консольного основания соответственно;
- Стальной упор держателя крышки для удобства монтажа и обслуживания светильника;
- Защелка крышки корпуса из нержавеющей стали;
- На верхней крышке корпуса площадка для NEMA-разъёма.



**ALB**

Alliance of Lighting Business

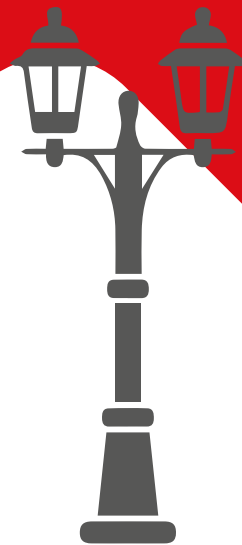

**ТОРШЕРНЫЕ  
УЛИЧНЫЕ  
СВЕТИЛЬНИКИ**



## PLAZA 27 T

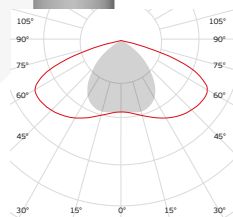

HSS ШО

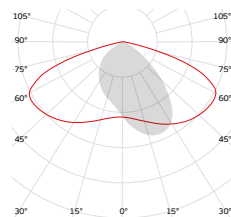

HSS Ш

## ОСНОВНЫЕ ПАРАМЕТРЫ

Номинальная частота, Гц:	50-60
Напряжение, В:	~220±20%
Коэффициент мощности:	0,95
Мощность, Вт:	от 40 до 120
Световая отдача, лм/Вт:	от 120 до 140
Тип HCC:	Ш
Цветовая температура, К:	2700, 4000, 5000
Индекс цветопередачи, Ra:	70, 80
Коэффициент пульсации светового потока:	<5%
Степень защиты оптич. отсека:	IP66
Степень защиты корпуса:	IP66
Грозозащита (L-N/PE):	4кВ/6кВ
Климатическое исполнение:	УХЛ1
Рабочая температура, °С:	от -40 до +50 °С
Класс защиты:	1
Срок службы, ч:	100000
Гарантия, мес:	60
Способ монтажа:	Торшерный

## ГАБАРИТНЫЙ ЧЕРТЕЖ

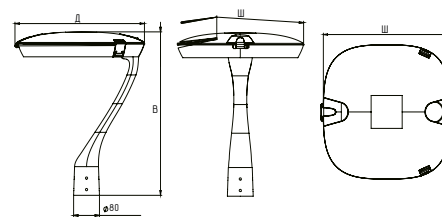

Длина, м: 0,471; Ширина, м: 0,468; Высота, м: 0,570

Посадочный диаметр, мм: 80



## НАЗНАЧЕНИЕ

- Светильники серии Plaza 27 Т предназначены для функционального и декоративного освещения улиц, парков, скверов, бульваров, дворов и коттеджных поселков. светильник может быть установлен на вертикальную трубу диаметром 80 мм.

## КОНСТРУКЦИЯ

- Корпус изготовлен из алюминия методом литья под давлением с последующей порошковой окраской;
- Защитное боросиликатное стекло стойкое к воздействию УФ-излучения;
- Корпус открывается без применения инструмента при помощи защелок;
- Светильник оснащен автоматическим размыкателем сети, отключающим сеть при открытии корпуса;
- Вторичная оптика выполнена из светостабилизированного ПК или ПММА;
- Светодиодный модуль оснащен клапаном выравнивания давления.

## МОДИФИКАЦИИ

Код	Номенклатура	Потребляемая мощность, Вт	Световой поток, лм	Световая отдача, лм/Вт	Цветовая температура, К	Тип КСС	Индекс цветопередачи, Ra
<b>Модификации 740 (4000К, Ra&gt;70)</b>							
F3701	Plaza 27 T-40-S1-740	40	5600	140	4000	Ш	70
F3702	Plaza 27 T-60-S1-740	60	8400	140	4000	Ш	70
F3703	Plaza 27 T-80-S1-740	78	11000	140	4000	Ш	70
F3704	Plaza 27 T-100-S1-740	100	14000	140	4000	Ш	70
F3705	Plaza 27 T-120-S1-740	120	16800	140	4000	Ш	70
<b>Модификации 750 (5000К, Ra&gt;70)</b>							
F4217	Plaza 27 T-40-S1-750	40	5600	140	5000	Ш	70
F4218	Plaza 27 T-60-S1-750	60	8400	140	5000	Ш	70
F4219	Plaza 27 T-80-S1-750	78	11000	140	5000	Ш	70
F4220	Plaza 27 T-100-S1-750	100	14000	140	5000	Ш	70
F4221	Plaza 27 T-120-S1-750	120	16800	140	5000	Ш	70
<b>Модификации 827 (2700К, Ra&gt;80)</b>							
F3773	Plaza 27 T-40-S1-827	40	4800	120	2700	Ш	80
F3774	Plaza 27 T-60-S1-827	60	7200	120	2700	Ш	80
F3775	Plaza 27 T-80-S1-827	78	9400	120	2700	Ш	80
F3776	Plaza 27 T-100-S1-827	100	12000	120	2700	Ш	80
F3777	Plaza 27 T-120-S1-827	120	14400	120	2700	Ш	80

\* К заказу доступны модификации с системами управления по DALI, 0(1)-10 В, PLC, AstroDim, а также модификации с разъемами NEMA или Zhaga.

## ПРЕИМУЩЕСТВА

- Крепления светильников серии PLAZA на консоль, трос и торшерные опоры позволяют оформить городское пространство в едином стиле;
- Соответствует требованиям приоритетных проектов правительства «Комфортная городская среда» и «Умный город»;
- Комплектующие от ведущих мировых брендов;
- Совместимость с любыми системами управления освещением;
- Удобное и безопасное обслуживания без инструмента.



# PLAZA 27 V

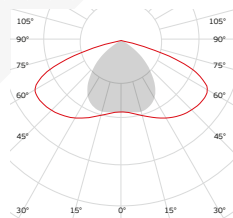

НСС ШО

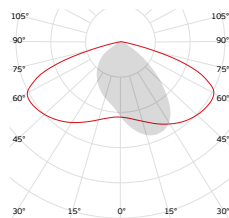

НСС Ш

## ОСНОВНЫЕ ПАРАМЕТРЫ

Номинальная частота, Гц:	50-60
Напряжение, В:	~220±20%
Коэффициент мощности:	0,95
Мощность, Вт:	от 40 до 120
Световая отдача, лм/Вт:	от 120 до 140
Тип НСС:	Ш
Цветовая температура, К:	2700, 4000, 5000
Индекс цветопередачи, Ra:	70, 80
Коэффициент пульсации светового потока:	<5%
Степень защиты оптич. отсека:	IP66
Степень защиты корпуса:	IP66
Грозозащита (L-N/PE):	4кВ/6кВ
Климатическое исполнение:	УХЛ1
Рабочая температура, °С:	от -40 до +50 °С
Класс защиты:	1
Срок службы, ч:	100000
Гарантия, мес:	60
Способ монтажа:	Торшерный

## ГАБАРИТНЫЙ ЧЕРТЕЖ

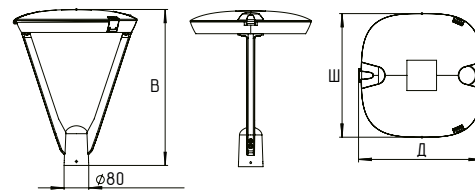

Длина, м: 0,471; Ширина, м: 0,468; Высота, м: 0,570

Посадочный диаметр, мм: 80

## НАЗНАЧЕНИЕ

- Светильники серии Plaza 27 V предназначены для функционального и декоративного освещения улиц, парков, скверов, бульваров, дворов и коттеджных поселков. светильник может быть установлен на вертикальную трубу диаметром 80 мм.

## КОНСТРУКЦИЯ

- Корпус изготовлен из алюминия методом литья под давлением с последующей порошковой окраской;
- Защитное боросиликатное стекло стойкое к воздействию УФ-излучения;
- Корпус открывается без применения инструмента при помощи защелок;
- Светильник оснащен автоматическим размыкателем сети, отключающим сеть при открытии корпуса;
- Вторичная оптика выполнена из светостабилизированного ПК или ПММА;
- Светодиодный модуль оснащен клапаном выравнивания давления.

## МОДИФИКАЦИИ

Код	Номенклатура	Потребляемая мощность, Вт	Световой поток, лм	Световая отдача, лм/Вт	Цветовая температура, К	Тип НСС	Индекс цветопередачи, Ra
<b>Модификации 740 (4000К, Ra&gt;70)</b>							
F6398	Plaza 27 V-40-S1-740	40	5600	140	4000	Ш	70
F6399	Plaza 27 V-60-S1-740	60	8400	140	4000	Ш	70
F6400	Plaza 27 V-80-S1-740	78	11000	140	4000	Ш	70
F6401	Plaza 27 V-100-S1-740	100	14000	140	4000	Ш	70
F6402	Plaza 27 V-120-S1-740	120	16800	140	4000	Ш	70
<b>Модификации 750 (5000К, Ra&gt;70)</b>							
F6403	Plaza 27 V-40-S1-750	40	5600	140	5000	Ш	70
F6404	Plaza 27 V-60-S1-750	60	8400	140	5000	Ш	70
F6405	Plaza 27 V-80-S1-750	78	11000	140	5000	Ш	70
F6406	Plaza 27 V-100-S1-750	100	14000	140	5000	Ш	70
F6407	Plaza 27 V-120-S1-750	120	16800	140	5000	Ш	70
<b>Модификации 827 (2700К, Ra&gt;80)</b>							
F6408	Plaza 27 V-40-S1-827	40	4800	120	2700	Ш	80
F6409	Plaza 27 V-60-S1-827	60	7200	120	2700	Ш	80
F6410	Plaza 27 V-80-S1-827	78	9400	120	2700	Ш	80
F6411	Plaza 27 V-100-S1-827	100	12000	120	2700	Ш	80
F6412	Plaza 27 V-120-S1-827	120	14400	120	2700	Ш	80

\* К заказу доступны модификации с системами управления по DALI, 0(1)-10 В, PLC, AstroDim, а также модификации с разъемами NEMA или Zhaga.

## ПРЕИМУЩЕСТВА

- Крепления светильников серии PLAZA на консоль, трос и торшерные опоры позволяют оформить городское пространство в едином стиле;
- Соответствует требованиям приоритетных проектов правительства «Комфортная городская среда» и «Умный город»;
- Комплектующие от ведущих мировых брендов;
- Совместимость с любыми системами управления освещением;
- Удобное и безопасное обслуживания без инструмента.



## ДТУ 08 RETRO



\*Рассеиватели для ДТУ 08 Retro приобретаются отдельно

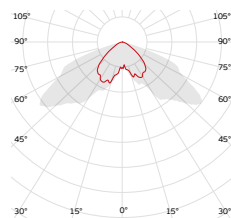

НСС Ш



### ОСНОВНЫЕ ПАРАМЕТРЫ

Номинальная частота, Гц:	50-60
Напряжение, В:	~220±10%
Коэффициент мощности:	0,99
Мощность, Вт:	от 30 до 50
Световая отдача, лм/Вт:	от 98 до 127
Тип рассеивателя:	Продается отдельно
Тип НСС:	Ш
Цветовая температура, К:	2700, 4000, 5000
Индекс цветопередачи, Ra:	70, 80
Степень защиты оптич. отсека:	IP65
Степень защиты корпуса:	IP54
Грозозащита (L-N/PE):	2кВ
Климатическое исполнение:	УХЛ1
Рабочая температура, °С:	от -60 до +40 °С
Класс защиты:	2
Срок службы, ч:	70000
Гарантия, мес:	60
Способ монтажа:	Торшерный

### ГАБАРИТНЫЙ ЧЕРТЕЖ

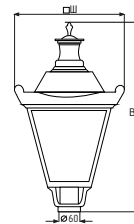

Длина, м: 0,380; Ширина, м: 0,380; Высота, м: 0,675

Посадочный диаметр, мм: 60

## НАЗНАЧЕНИЕ

- Светильники светодиодные торшерные серии Retro предназначены для освещения пешеходных пространств, территорий жилых районов, парков, скверов, детских площадок, автостоянок, бульваров, дворов и коттеджных поселков.

## КОНСТРУКЦИЯ

- Корпус выполнен из светостабилизированного поликарбоната, окрашенного в массу;
- Герметизированный светодиодный модуль можно заменить без демонтажа светильника;
- Оптические линзы выполнены из светостабилизированного поликарбоната;
- Герметизирующие уплотнители светодиодного модуля изготовлены из силикона, не подвержены старению от воздействий окружающей среды;
- Рассеиватель из светостабилизированного поликарбоната (продается отдельно).

## ПРЕИМУЩЕСТВА

- Традиционный дизайн, сочетающийся со стилями архитектуры: готика, ампир, барокко, модерн;
- Долговечный легкий корпус из вандалостойкого поликарбоната;
- Высокая эффективность;
- Широкий выбор цветовых температур (2700, 4000, 5000 К);
- Большая площадь равномерной засветки;
- Грозозащита 2 кВ и 4 кВ (опционально);
- Проверенная временем схема подключения светодиодов AC+;
- Гарантия 5 лет;
- Ремонтпригодный сменный светодиодный модуль;
- Три вида рассеивателей: прозрачный, опаловый, дымчатый;
- Экономичные модификации без защитного стекла.

## МОДИФИКАЦИИ

Код	Номенклатура	Потребляемая мощность, Вт	Световой поток, лм	Световая отдача, лм/Вт	Цветовая температура, К	Индекс цветопередачи, Ra
<b>Модификации (2 700К, Ra80, без рассеив.)</b>						
F3412	ДТУ 08-30-211	30	3300	111	2700	80
F3411	ДТУ 08-40-211	38	4000	104	2700	80
F3407	ДТУ 08-50-211	50	4900	98	2700	80
<b>Модификации (4 000К, Ra80, без рассеив.)</b>						
F3414	ДТУ 08-30-411	30	3600	119	4000	80
F3409	ДТУ 08-40-411	38	4300	114	4000	80
F3405	ДТУ 08-50-411	50	5400	107	4000	80
<b>Модификации (5 000К, Ra70, без рассеив.)</b>						
F3415	ДТУ 08-30-511	30	3800	127	5000	70
F3408	ДТУ 08-40-511	38	4600	121	5000	70
F3317	ДТУ 08-50-511	50	5700	114	5000	70
Код	Номенклатура	Тип рассеивателя	Материал рассеивателя	Пропускание света		
F3011	Рассеиватель Retro, ПК, Прозрачный	Прозрачный	Поликарбонат	85%		
F3012	Рассеиватель Retro, ПК, Опал	Опаловый	Поликарбонат	60%		



# ЖТУ 08 RETRO

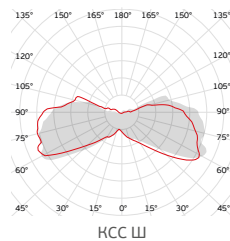

## ОСНОВНЫЕ ПАРАМЕТРЫ

Номинальная частота, Гц:	50-60
Напряжение, В:	~220±10%
Коэффициент мощности:	0,85
Мощность, Вт:	от 70 до 125
Тип НСС:	Ш
Степень защиты оптич. отсека:	IP55
Степень защиты корпуса:	IP55
Климатическое исполнение:	УХЛ1
Рабочая температура, °С:	от -40 до +40 °С
Класс защиты:	1
Гарантия, мес:	24
Способ монтажа:	Торшерный

## ГАБАРИТНЫЙ ЧЕРТЕЖ

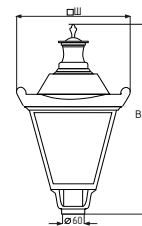

Длина, м: 0,380; Ширина, м: 0,380; Высота, м: 0,675

Посадочный диаметр, мм: 60

## НАЗНАЧЕНИЕ

- Светильники торшерные серии Retro с газоразрядными лампами высокого давления и лампами прямого включения предназначены для освещения пешеходных пространств, территорий жилых районов, парков, скверов, детских площадок, автостоянок, бульваров, дворов и коттеджных поселков.

## КОНСТРУКЦИЯ

- Корпус изготовлен из ударопрочного поликарбоната, окрашенного в массу методом литья под давлением;
- Рассеиватель из светостабилизированного поликарбоната (продается отдельно);
- Для мощности 100 Вт и более применяется стальная дроссельная пластина;
- Для мощности 70 Вт применяется литая дроссельная пластина из пластмассы;
- Решетка защитного угла (растр) из нержавеющей стали приобретается отдельно.

## ПРЕИМУЩЕСТВА

- Традиционный дизайн, сочетающийся со стилями архитектуры: готика, ампир, барокко, модерн;
- Долговечный легкий корпус из вандалостойкого поликарбоната;
- Большая площадь равномерной засветки;
- Три вида рассеивателей: прозрачный, опаловый, дымчатый;
- Удобство монтажа и обслуживания;
- Не подвержен коррозии.

## МОДИФИКАЦИИ

Код	Номенклатура	Номинальная мощность, Вт	Тип лампы	Тип патрона	Тип КСС	Материал рассеивателя
<b>Модификация 001 (ПК опал)</b>						
F3056	ЖТУ/ГТУ 08-70-001	70	ДНаТ, ДРИ	E27	Д	ПММА
F3057	ЖТУ/ГТУ 08-100-001	100	ДНаТ, ДРИ	E40	Д	ПММА
F3055	РТУ 08-125-001	125	ДРЛ	E27	Д	ПММА
F3054	НТУ 08-001 E40		КЛЛ, ДРВ, ЛОН	E40	Д	ПММА
F3053	НТУ 08-001 E27		КЛЛ, ДРВ, ЛОН	E27	Д	ПММА
<b>Модификация 002 (ПК прозрачный)</b>						
F2904	ЖТУ/ГТУ 08-70-002	70	ДНаТ, ДРИ	E27	С	Поликарбонат
F2905	ЖТУ/ГТУ 08-100-002	100	ДНаТ, ДРИ	E40	С	Поликарбонат
F2903	РТУ 08-125-002	125	ДРЛ	E27	С	Поликарбонат
F2899	НТУ 08-002 E40		КЛЛ, ДРВ, ЛОН	E40	С	Поликарбонат
F2898	НТУ 08-002 E27		КЛЛ, ДРВ, ЛОН	E27	С	Поликарбонат



# ЖТУ 04 ШАР

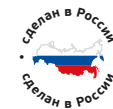
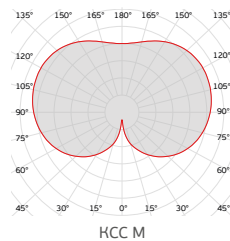

## ОСНОВНЫЕ ПАРАМЕТРЫ

Номинальная частота, Гц:	50-60
Напряжение, В:	~220±10%
Коэффициент мощности:	0,85
Мощность, Вт:	от 70 до 150
Тип НСС:	M
Степень защиты оптич. отсека:	IP55
Степень защиты корпуса:	IP55
Климатическое исполнение:	У1,ХЛ1
Рабочая температура, °С:	от -40 до +40 °С
Класс защиты:	1
Гарантия, мес:	12
Способ монтажа:	Торшерный

## ГАБАРИТНЫЙ ЧЕРТЕЖ

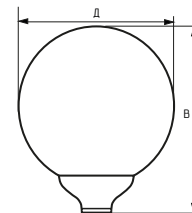

Длина, м: 0,400; Ширина, м: 0,400; Высота, м: 0,485

Посадочный диаметр, мм: 60



## НАЗНАЧЕНИЕ

- Традиционные торшерные светильники серии Шар с газоразрядными лампами высокого давления и лампами прямого включения предназначены для функционально-декоративного освещения парков, скверов, бульваров, зон отдыха, территорий микрорайонов, коттеджных посёлков, детских площадок, фасадов, памятников, открытых площадок.

## КОНСТРУКЦИЯ

- Матовый рассеиватель изготовлен из светостабилизированного поликарбоната методом литья под давлением;
- Возможно нанесение зеркального покрытия на верхнюю полусферу рассеивателя;
- Основание светильника (чаша) изготовлено из поликарбоната методом литья под давлением, цвет по умолчанию: черный;
- Светильник устанавливается на торшерную опору диаметром 60 мм;
- По умолчанию устанавливается керамический патрон.

## ПРЕИМУЩЕСТВА

- Популярный классический дизайн;
- Антивандальный рассеиватель из поликарбоната стойкого к УФ-излучению;
- Минимальное слепящее действие за счет матового рассеивателя;
- Улучшенная эффективность за счет наличия зеркального отражателя;
- Удобство монтажа и обслуживания;
- Основание не подвержено коррозии.

## МОДИФИКАЦИИ

Код	Номенклатура	Номинальная мощность, Вт	Тип лампы	Тип патрона	Вес, кг
<b>001 шар 400, ПК опал</b>					
F0086	ЖТУ/ГТУ 04- 70-001	70	ДНаТ, ДРИ	E27	4,15
F0090	ЖТУ/ГТУ 04-100-001	100	ДНаТ, ДРИ	E40	4,16
F0092	РТУ 04-125-001	125	ДРЛ	E27	5,46
F0094	НТУ 04-001 E40		КЛЛ, ДРВ, ЛОН	E27	2,48
F0093	НТУ 04-001 E27		КЛЛ, ДРВ, ЛОН	E27	2,48
<b>002 шар 400, ПК прозрач.</b>					
F3032	ЖТУ/ГТУ 04- 70-002	70	ДНаТ, ДРИ	E27	4,15
F3033	ЖТУ/ГТУ 04-100-002	100	ДНаТ, ДРИ	E40	4,16
F3035	РТУ 04-125-002	125	ДРЛ	E27	5,46
F3034	ЖТУ/ГТУ 04-150-002	150	ДНаТ, ДРИ	E40	5,46
F3037	НТУ 04-002 E40		КЛЛ, ДРВ, ЛОН	E27	2,48
F3036	НТУ 04-002 E27		КЛЛ, ДРВ, ЛОН	E27	2,48



**ALB**

Alliance of Lighting Business

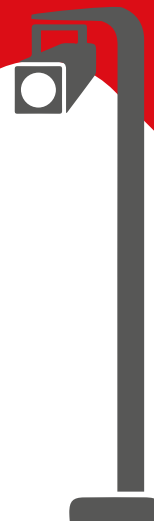

**ПРОЖЕКТОРЫ**

# ДО 29 CARBON DC

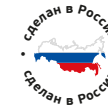

## ОСНОВНЫЕ ПАРАМЕТРЫ

Номинальная частота, Гц:	50-60
Напряжение, В:	~220±20%
Коэффициент мощности:	0,95
Мощность, Вт:	от 38 до 1000
Световая отдача, лм/Вт:	до 165
Тип КСС:	Д, Г30x60, Г30x80, Г
Цветовая температура, К:	2700, 4000, 5000
Индекс цветопередачи, Ra:	70*
Коэффициент пульсации светового потока:	<5%
Степень защиты оптич. отсека:	IP66/IP67
Степень защиты корпуса:	IP66/IP67
Грозозащита (L-N/PE):	4кВ/6кВ
Климатическое исполнение:	УХЛ1
Рабочая температура, °С:	от -40 до +40 °С
Класс защиты:	1
Срок службы, ч:	80000
Гарантия, мес:	60

\*Для модификации ДО 29-xxx-042 (043):  
Индекс цветопередачи, Ra: 80

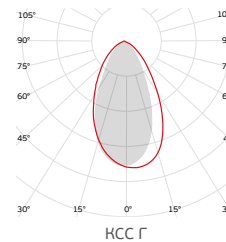
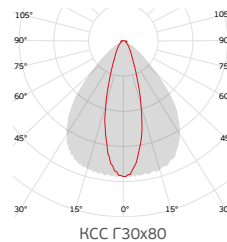
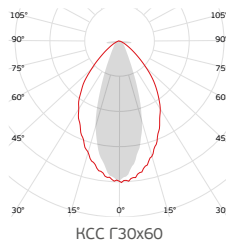
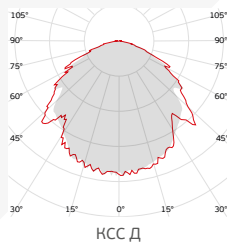

## НАЗНАЧЕНИЕ

- Прожекторы светодиодные серии ДО 29 «Сaгbon» предназначены для освещения открытых пространств, площадей, товарных площадок, карьеров, площадей населённых пунктов, архитектурного и рекламного освещения, железнодорожных платформ. Прожектор бытовым электрическим прибором не является.

## ПРЕИМУЩЕСТВА

- Светильники Сагbon позволяют оптимизировать затраты. Благодаря возможностям модульной конструкции к исполнению доступны модификации мощностью от 38 до 1000 Вт с эффективностью модуля до 165 лм/Вт и различными типами КСС, что позволяет выбрать оптимальное решение для проекта освещения;
- Инновационный легкий корпус из теплопроводящего композита позволяет снизить стоимость;
- Специально разработанная оптика для освещения производственных и складских помещений позволяет оптимизировать общую потребляемую мощность;
- Лира с регулировкой угла наклона, возможность накладного и подвесного монтажа.
- Высокая надежность и срок службы >80 000 часов светильников Сагbon обеспечена брендовыми комплектующими и драйверами всемирно известного производителя MeanWell;
- Встроенная защита от выбросов напряжения до 6кВ (L-PE, N-PE), 4кВ(L-N) согласно ГОСТ IEC 61000-4-5-2017;
- Опционально защита от длительного перенапряжения до 380В;
- Опционально комплектуется кабельным коннектором IP67 для быстрого подключения;
- Российское производство обеспечивает короткие сроки и надежность поставок.

## КОНСТРУКЦИЯ

- Радиатор Сагbon из уникального композита с частицами графита, не подверженный коррозии, имеющий меньший вес и высокую теплорассеивающую способность;
- Драйвер от всемирно известного производителя MeanWell;
- Профессиональная оптика из светостабилизированного оптического поликарбоната. Эффективное распределение светового потока, ударопрочность, защита от воздействия ультрафиолета. Модификации с различными типами КСС;
- Промывочные отверстия между модулей радиатора позволяют производить чистку засорений радиатора струей высокого давления снизу, а также препятствуют образованию обледенений опасного размера
- Специализированные светодиоды для уличного освещения устойчивы к воздействиям окружающей среды;
- Низкий рабочий ток светодиодов, обеспечивающий повышенную эффективность и срок службы светильника;
- Элементы крепления из стали, изготовленные методом высокоточной лазерной резки и гибки с последующей порошковой покраской.

# ДО 29 CARBON DC

СТРУКТУРА УСЛОВНОГО ОБОЗНАЧЕНИЯ

ДО 29 - **100** - **5** **4** **3** **M**

①
②
③
④
⑤

- ① Мощность светильника, Вт:  
от **40** до **1000**
- ② Цветовая температура, К:  
**0** - 5000  
**2** - 2700  
**4** - 4000  
**5** - 5000
- ③ Эффективность модуля, Вт:  
**4** - до 147  
**6** - до 165
- ④ Тип КСС:  
**1** - Ш  
**2** - Д  
**3** - Г30x60/Г30x80  
**4** - Д (опал)  
**5** - Г60
- ⑤ Типоразмер корпуса:  
**M** - до 300Вт  
**L** - до 600Вт  
**XL** - до 1000Вт

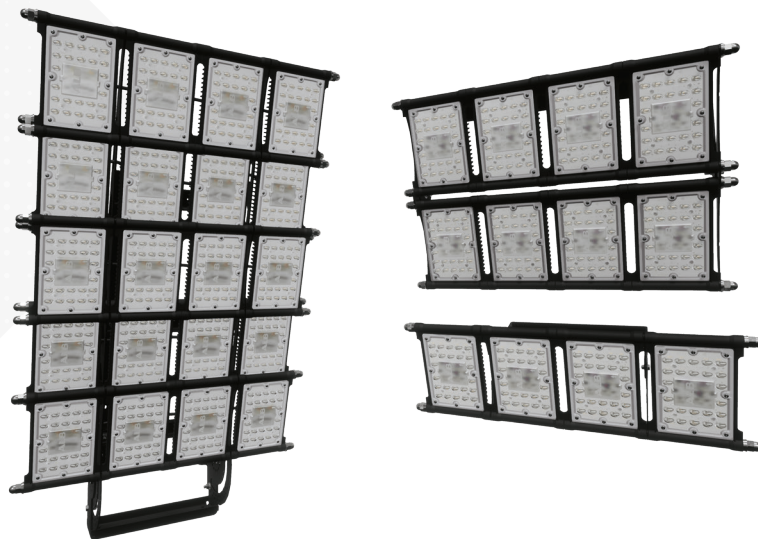

\* К заказу доступны модификации согласно структуре условного обозначения и с другими неуказанными характеристиками.

**ГАБАРИТНЫЕ ЧЕРТЕЖИ**

**ALB ДО 29 CARBON M**

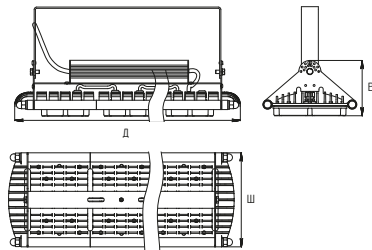

Длина, м: 0,240-0,980; Ширина, м: 0,222; Высота, м: 0,135-0,135

**ALB ДО 29 CARBON L**

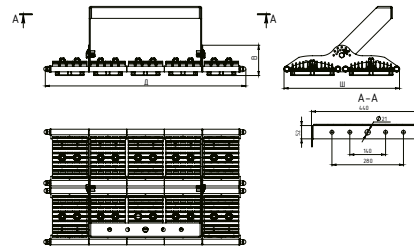

Длина, м: 0,643-0,937; Ширина, м: 0,452; Высота, м: 0,120

**ALB ДО 29 CARBON XL**

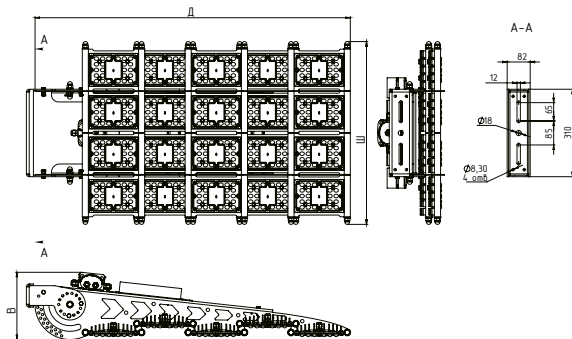

Длина, м: 1,165; Ширина, м: 0,650; Высота, м: 0,24



# ДО 29 CARBON DC

## МОДИФИКАЦИИ

Код	Номенклатура	Потребляемая мощность, Вт	Световой поток, лм	Световая отдача, лм/Вт	Цветовая температура, К	Тип КСС	Вес, кг	Габариты, мм
<b>ALB ДО 29 Carbon M</b>								
<b>042 (DC, КСС Д, 5 лет)</b>								
F1563	ДО 29-40-042 М	40	5400	136	5000	Д	1,83	0,276x0,222x0,135
F3862	ДО 29-50-042 М	50	6700	134	5000	Д	3,65	0,276x0,222x0,135
F1814	ДО 29-80-042 М	75	10200	136	5000	Д	2,80	0,414x0,222x0,135
F1815	ДО 29-100-042 М	100	13400	134	5000	Д	3,65	0,414x0,222x0,135
F1816	ДО 29-120-042 М	120	16300	136	5000	Д	4,55	0,540x0,222x0,135
F1817	ДО 29-160-042 М	154	20600	134	5000	Д	5,70	0,540x0,222x0,135
F1818	ДО 29-200-042 М	204	27300	134	5000	Д	6,50	0,681x0,222x0,135
F3636	ДО 29-300-042 М	300	40200	134	5000	Д	6,50	0,975x0,222x0,135
<b>043 (DC, КСС Г30x80, 5 лет)</b>								
F5644	ДО 29-50-043 М	50	6700	134	5000	Г30x80	3,65	0,276x0,222x0,135
F2982	ДО 29-80-043 М	75	10200	136	5000	Г30x80	2,80	0,414x0,222x0,135
F2983	ДО 29-100-043 М	102	13700	134	5000	Г30x80	3,65	0,414x0,222x0,135
F2984	ДО 29-120-043 М	120	16300	136	5000	Г30x80	4,55	0,540x0,222x0,135
F2985	ДО 29-160-043 М	154	20600	134	5000	Г30x80	5,70	0,540x0,222x0,135
F2986	ДО 29-200-043 М	204	27300	134	5000	Г30x80	6,50	0,681x0,222x0,135
F4192	ДО 29-240-043 М	240	32400	134	5000	Г30x80	6,60	0,830x0,222x0,135
F2533	ДО 29-300-043 М	300	40200	134	5000	Г30x80	6,50	0,975x0,222x0,135
<b>562 (DC, КСС Д, гар. 5 лет, 150-160 лм/Вт)</b>								
F4650	ДО 29-40-562 М	38	6080	160	5000	Д	2,30	0,240x0,222x0,135
F4651	ДО 29-50-562 М	48	7300	152	5000	Д	2,30	0,240x0,222x0,135
F4652	ДО 29-60-562 М	60	9900	165	5000	Д	3,70	0,390x0,222x0,135
F4653	ДО 29-80-562 М	78	12500	160	5000	Д	3,70	0,390x0,222x0,135
F4654	ДО 29-100-562 М	100	15200	152	5000	Д	3,70	0,390x0,222x0,135
F4655	ДО 29-120-562 М	120	19200	160	5000	Д	4,20	0,540x0,222x0,135
F4656	ДО 29-150-562 М	150	22500	150	5000	Д	4,20	0,540x0,222x0,135
F4657	ДО 29-180-562 М	175	27000	155	5000	Д	5,20	0,680x0,222x0,135
F4658	ДО 29-200-562 М	200	30000	150	5000	Д	5,20	0,680x0,222x0,135
F4659	ДО 29-240-562 М	240	36000	150	5000	Д	6,60	0,830x0,222x0,135
F4660	ДО 29-300-562 М	288	43200	150	5000	Д	7,60	0,980x0,222x0,135
<b>563 (DC, КСС Г30x60, гар. 5 лет, 150-160 лм/Вт)</b>								
F4662	ДО 29-40-563 М	38	5700	149	5000	Г30x60	2,30	0,240x0,222x0,130
F4663	ДО 29-50-563 М	48	6800	142	5000	Г30x60	2,30	0,240x0,222x0,130
F4664	ДО 29-60-563 М	60	9100	152	5000	Г30x60	3,70	0,390x0,222x0,130



Код	Номенклатура	Потребляемая мощность, Вт	Световой поток, лм	Световая отдача, лм/Вт	Цветовая температура, К	Тип КСС	Вес, кг	Габариты, мм
F4665	ДО 29-80-563 М	78	11600	149	5000	Г30x60	3,70	0,390x0,222x0,130
F4666	ДО 29-100-563 М	100	14200	142	5000	Г30x60	3,70	0,390x0,222x0,130
F4667	ДО 29-120-563 М	120	17900	149	5000	Г30x60	4,55	0,540x0,222x0,130
F4668	ДО 29-150-563 М	150	21300	142	5000	Г30x60	4,55	0,540x0,222x0,130
F4669	ДО 29-180-563 М	175	25400	145	5000	Г30x60	6,50	0,680x0,222x0,130
F4670	ДО 29-200-563 М	200	28400	142	5000	Г30x60	6,50	0,680x0,222x0,130
F4671	ДО 29-240-563 М	240	34100	142	5000	Г30x60	7,60	0,830x0,222x0,130
F4672	ДО 29-300-563 М	288	40900	142	5000	Г30x60	9,10	0,980x0,222x0,130
<b>565 (DC, КСС Г, гар. 5 лет, 153-157 лм/Вт)</b>								
G1807	ДО 29-40-565 М	40	6300	157	5000	Г	2,30	0,240x0,222x0,130
G1808	ДО 29-50-565 М	50	7600	152	5000	Г	2,30	0,240x0,222x0,130
G1809	ДО 29-60-565 М	60	9800	163	5000	Г	3,70	0,390x0,222x0,130
G1810	ДО 29-80-565 М	75	11900	158	5000	Г	3,70	0,390x0,222x0,130
G1776	ДО 29-100-565 М	100	15200	152	5000	Г	3,70	0,390x0,222x0,130
G1811	ДО 29-120-565 М	120	18800	157	5000	Г	4,55	0,540x0,222x0,130
G1369	ДО 29-150-565 М	150	22800	152	5000	Г	4,55	0,540x0,222x0,130
G1812	ДО 29-180-565 М	180	27700	154	5000	Г	6,50	0,680x0,222x0,130
G1590	ДО 29-200-565 М	200	30400	152	5000	Г	6,50	0,680x0,222x0,130
G1772	ДО 29-240-565 М	240	36700	153	5000	Г	7,60	0,830x0,222x0,130
F9165	ДО 29-300-565 М	300	45600	152	5000	Г	9,10	0,980x0,222x0,130
<b>ALB ДО 29 Carbon L</b>								
<b>562 (DC, КСС Д, 400-600 Вт, L сдвоенный)</b>								
G2954	ДО 29-400-562 L	408	61200	150	5000	Д	11,50	0,643x0,452x0,120
G2955	ДО 29-500-562 L	500	75000	150	5000	Д	12,50	0,790x0,452x0,120
G2956	ДО 29-600-562 L	600	90000	150	5000	Д	14,00	0,937x0,452x0,120
<b>563 (DC, КСС Г30x60, 400-600 Вт, L сдвоенный)</b>								
G2951	ДО 29-400-563 L	408	57940	142	5000	Г30x60	11,50	0,643x0,452x0,120
G2953	ДО 29-500-563 L	500	71000	142	5000	Г30x60	12,50	0,790x0,452x0,120
G2490	ДО 29-600-563 L	600	85200	142	5000	Г30x60	14,00	0,937x0,452x0,120
<b>ALB ДО 29 Carbon XL</b>								
<b>563 (DC, КСС Г, 700-1000 Вт, XL пятирядный)</b>								
G2959	ДО 29-700-563 XL	700	99400	142	5000	Г30x60	24,00	1,165x0,650x0,240
G2960	ДО 29-800-563 XL	800	113600	142	5000	Г30x60	26,70	1,165x0,650x0,240
G2961	ДО 29-900-563 XL	900	127800	142	5000	Г30x60	29,50	1,165x0,650x0,240
G2962	ДО 29-1000-563 XL	1000	142000	142	5000	Г30x60	31,00	1,165x0,650x0,240



# ДО 29 CARBON AC+

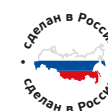

## ОСНОВНЫЕ ПАРАМЕТРЫ

Номинальная частота, Гц:	50-60
Напряжение, В:	~220±10%
Коэффициент мощности:	0,99
Мощность, Вт:	от 38 до 1000
Световая отдача, лм/Вт:	до 135
Тип КСС:	Д, Г30х60
Цветовая температура, К:	2700, 4000, 5000
Индекс цветопередачи, Ra:	70
Степень защиты оптич. отсека:	IP66/IP67
Степень защиты корпуса:	IP66/IP67
Грозозащита (L-N/PE):	2кВ*
Климатическое исполнение:	УХЛ1, У1, ХЛ1
Рабочая температура, °С:	от -60 до +50 °С
Класс защиты:	2
Срок службы, ч:	70000
Гарантия, мес:	60*

\*Для модификаций ДО 29-xxx-xxx D4:

Грозозащита (L-N/PE): 4кВ

Гарантия, мес: 72

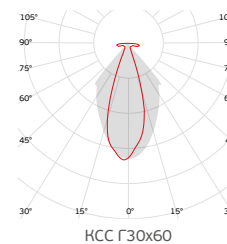
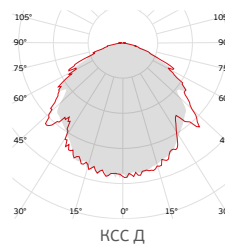

## НАЗНАЧЕНИЕ

- Прожекторы светодиодные серии ДО 29 «Саргон» предназначены для освещения открытых пространств, площадей, товарных площадок, карьеров, площадей населённых пунктов, архитектурного и рекламного освещения, железнодорожных платформ. Прожектор бытовым электрическим прибором не является.

## ПРЕИМУЩЕСТВА

- Светильники Sarгон позволят оптимизировать затраты на освещение, благодаря особенностям конструкции и запатентованным технологиям компании ALB;
- Бездрейверная схема включения светодиодов AC+ исключает из конструкции светильника электролитические конденсаторы, что увеличивает срок службы;
- Инновационный легкий корпус из теплопроводящего композита, при теплоотсеивающей способности аналогичной алюминию, позволяет снизить стоимость;
- Специально разработанная оптика для освещения производственных и складских помещений, позволяет оптимизировать общую потребляемую мощность;
- Лира с регулировкой угла наклона, возможность накладного и подвесного монтажа;
- Модульная конструкция в едином дизайне мощностью от 38 до 1000 Вт;
- Возможность чистки радиатора от засорений струей высокого давления, защита от образования обледенений опасного размера;
- Устойчивость к экстремальным воздействиям температур от -60 до +100°C;
- Большой срок службы >70 000 часов;
- Встроенная защита от скачков напряжения (L-N/PE) до 2 кВ согласно ГОСТ IEC 61000-4-5-2017;
- В модификациях D4 дополнительная защита от выбросов напряжения до 6кВ(L-PE, N-PE), 4кВ(L-N) согласно ГОСТ IEC 61000-4-5-2017;
- Опционально комплектуется кабельным коннектором IP67 ToolsFree для быстрого подключения;
- Российское производство обеспечивает короткие сроки и надежность поставок.

## КОНСТРУКЦИЯ

- Радиатор Sarгон из уникального композита с частицами графита, не подверженный коррозии, имеющий меньший вес и высокую теплоотсеивающую способность;
- Бездрейверная схема включения светодиодов AC+ исключает из конструкции светильника электролитические конденсаторы, как наиболее чувствительный элемент, подверженный сокращению срока службы от колебаний окружающей температуры;
- Профессиональная оптика из светостабилизированного оптического поликарбоната. Эффективное распределение светового потока, ударпрочность, защита от воздействия ультрафиолета. Модификации с различными типами КСС;
- Светильник не имеет защитного заземления и соответствует II (второму) классу электробезопасности, что обеспечивает экономию кабеля и отсутствие необходимости обслуживания системы заземления;
- Промывочные отверстия между модулей радиатора позволяют производить чистку засорений радиатора струей высокого давления снизу;
- Специализированные светодиоды для уличного освещения устойчивы к воздействиям окружающей среды;
- Низкий рабочий ток светодиодов, обеспечивающий повышенную эффективность и срок службы светильника. Встроенная в светодиодные модули защита от перегрева;
- Быстродействующая самовосстанавливающаяся защита от перенапряжения свыше 275 В (опционально для модификаций D4);
- Элементы крепления из стали, изготовленные методом высокоточной лазерной резки и гибки с последующей порошковой покраской.

# ДО 29 CARBON AC+

СТРУКТУРА УСЛОВНОГО ОБОЗНАЧЕНИЯ

ДО 29 - **100** - **0** **1** **2** **D4** **M**

1            2    3    4    5    6

- 1 Мощность светильника, Вт:  
от **38** до **1000**
- 2 Цветовая температура, К:  
**0** - 5000  
**2** - 2700  
**4** - 4000  
**5** - 5000
- 3 Мощность модуля, Вт:  
**1** - 39  
**2** - 49
- 4 Тип КСС:  
**1** - Ш  
**2** - Д  
**3** - Г30x60  
**4** - Д (опал)
- 5 Дополнительный функционал:  
**D4** - дополнительная грозозащита (L-N/PE) до 4кВ
- 6 Типоразмер корпуса:  
**S** - до 40Вт  
**M** - до 300Вт  
**L** - до 600Вт  
**XL** - до 1000Вт

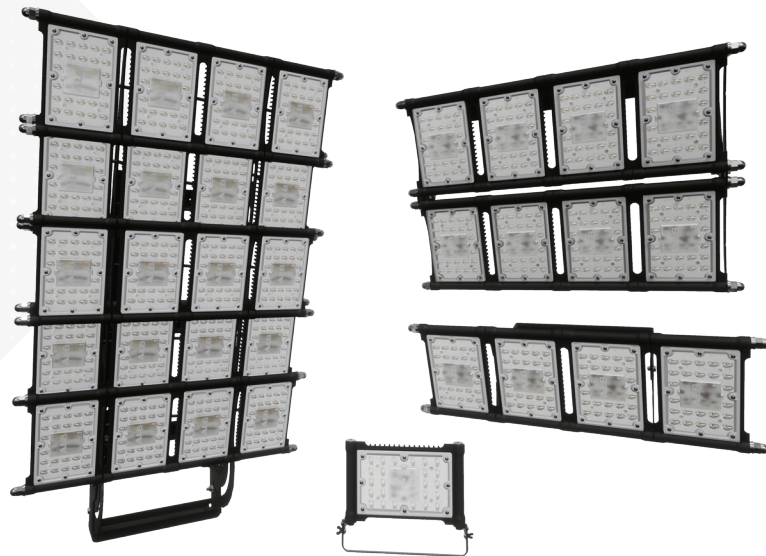

\* К заказу доступны модификации согласно структуре условного обозначения и с другими неуказанными характеристиками.

ГАБАРИТНЫЕ ЧЕРТЕЖИ

ALB ДО 29 CARBON S

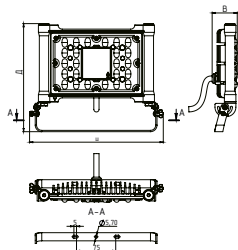

Длина, м: 0,210; Ширина, м: 0,26; Высота, м: 0,05

ALB ДО 29 CARBON M

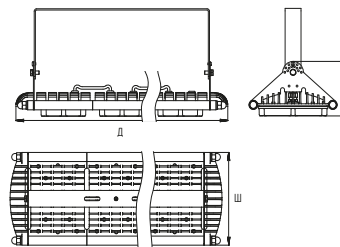

Длина, м: 0,276-0,975; Ширина, м: 0,222; Высота, м: 0,135

ALB ДО 29 CARBON L

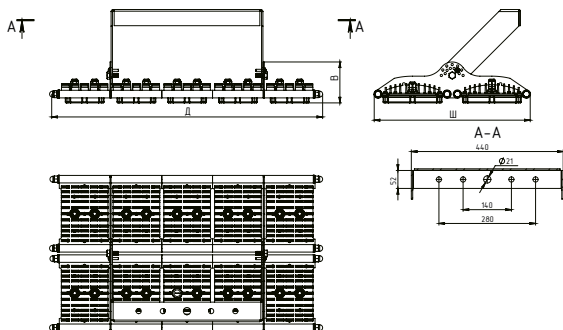

Длина, м: 0,643-0,937; Ширина, м: 0,452; Высота, м: 0,12

ALB ДО 29 CARBON XL

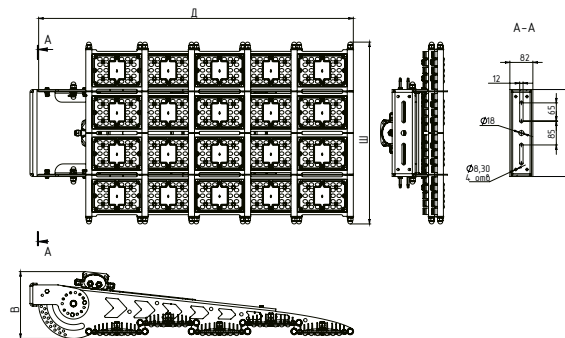

Длина, м: 1,165; Ширина, м: 0,650; Высота, м: 0,24



# ДО 29 CARBON AC+

## МОДИФИКАЦИИ

Код	Номенклатура	Потребляемая мощность, Вт	Световой поток, лм	Световая отдача, лм/Вт	Цветовая температура, К	Тип КСС	Вес, кг	Габариты, м
<b>ALB ДО 29 Carbon S</b>								
F4138	ДО 29-40-511 S	38	5100	135	5000	Ш	0,800	0,21x0,26x0,05
F4139	ДО 29-40-512 S	38	5100	135	5000	Д	0,800	0,21x0,26x0,05
F4140	ДО 29-40-513 S	38	4600	120	5000	Г30x60	0,800	0,21x0,26x0,05
F4134	ДО 29-50-521 S	49	6100	125	5000	Ш	0,800	0,21x0,26x0,05
F4130	ДО 29-50-522 S	49	6300	129	5000	Д	0,800	0,21x0,26x0,05
F4123	ДО 29-50-523 S	49	5600	115	5000	Г30x60	0,800	0,21x0,26x0,05
<b>ALB ДО 29 Carbon M</b>								
<b>012 (AC+, КСС Д, 135 лм/Вт, 5 лет)</b>								
F0443	ДО 29-40-012 M	39	5100	135	5000	Д	1,825	0,276x0,222x0,135
F0444	ДО 29-80-012 M	78	10200	135	5000	Д	2,800	0,414x0,222x0,135
F0445	ДО 29-120-012 M	117	15300	135	5000	Д	3,650	0,54x0,222x0,135
F0446	ДО 29-160-012 M	156	20400	135	5000	Д	4,550	0,681x0,222x0,135
F0447	ДО 29-200-012 M	195	25500	135	5000	Д	5,700	0,828x0,222x0,135
F0448	ДО 29-240-012 M	234	30600	135	5000	Д	6,500	0,975x0,222x0,135
<b>013 (AC+, КСС Г30x60, 135 лм/Вт, 5 лет)</b>								
F2991	ДО 29-40-013 M	39	5100	135	5000	Г30x60	1,750	0,276x0,222x0,135
F2992	ДО 29-80-013 M	78	10200	135	5000	Г30x60	2,800	0,414x0,222x0,135
F2993	ДО 29-120-013 M	117	15300	135	5000	Г30x60	4,200	0,54x0,222x0,135
F2994	ДО 29-160-013 M	156	20400	135	5000	Г30x60	4,550	0,681x0,222x0,135
F2995	ДО 29-200-013 M	195	25500	135	5000	Г30x60	5,700	0,828x0,222x0,135
F3004	ДО 29-240-013 M	234	30600	135	5000	Г30x60	6,900	0,975x0,222x0,135
<b>014 (AC+, опал, КСС Д, 5 лет)</b>								
F1604	ДО 29-40-014 M	39	4600	120	5000	Д	1,825	0,276x0,222x0,135
F1603	ДО 29-80-014 M	78	9200	120	5000	Д	2,800	0,414x0,222x0,135
F1605	ДО 29-120-014 M	117	13800	120	5000	Д	3,650	0,54x0,222x0,135
F1606	ДО 29-160-014 M	156	18400	120	5000	Д	4,550	0,681x0,222x0,135
F1607	ДО 29-200-014 M	195	23000	120	5000	Д	5,700	0,828x0,222x0,135
F1608	ДО 29-240-014 M	234	27600	120	5000	Д	6,500	0,975x0,222x0,135
<b>022 (AC+, КСС Д, 129 лм/Вт, 5 лет, модуль 50 Вт)</b>								
F2522	ДО 29-50-022 M	49	6300	129	5000	Д	1,825	0,276x0,222x0,135
F2586	ДО 29-100-022 M	98	12600	129	5000	Д	2,800	0,414x0,222x0,135
F2587	ДО 29-150-022 M	141	18200	129	5000	Д	3,650	0,534x0,222x0,135
F2588	ДО 29-200-022 M	196	25200	129	5000	Д	4,550	0,681x0,222x0,135
F2589	ДО 29-250-022 M	235	30400	129	5000	Д	5,700	0,828x0,222x0,135

Код	Номенклатура	Потребляемая мощность, Вт	Световой поток, лм	Световая отдача, лм/Вт	Цветовая температура, К	Тип КСС	Вес, кг	Габариты, м
F2590	ДО 29-300-022 М	294	36600	129	5000	Д	6,500	0,975x0,222x0,135
<b>023 (AC+, КСС Г30x60, 125 лм/Вт, 5 лет, модуль 50 Вт)</b>								
F2591	ДО 29-50-023 М	49	6100	125	5000	Г30x60	1,825	0,276x0,222x0,135
F2592	ДО 29-100-023 М	98	12200	125	5000	Г30x60	2,800	0,414x0,222x0,135
F2593	ДО 29-150-023 М	147	18300	125	5000	Г30x60	3,650	0,534x0,222x0,135
F2594	ДО 29-200-023 М	196	24400	125	5000	Г30x60	4,550	0,681x0,222x0,135
F2595	ДО 29-250-023 М	245	30500	125	5000	Г30x60	5,700	0,828x0,222x0,135
F2596	ДО 29-300-023 М	294	36600	125	5000	Г30x60	6,500	0,975x0,222x0,135
<b>ALB ДО 29 Carbon L</b>								
<b>522, 002 (AC+, КСС Д, 400-600 Вт, L сдвоенный)</b>								
F4131	ДО 29-400-522 L	392	50568	129	5000	Д	11,500	0,643x0,452x0,12
F4132	ДО 29-500-522 L	490	63210	129	5000	Д	12,500	0,79x0,452x0,12
F4133	ДО 29-600-522 L	588	75852	129	5000	Д	14,000	0,937x0,452x0,12
<b>523 (AC+, КСС Г30x60, 400-600 Вт, L сдвоенный)</b>								
F4124	ДО 29-400-523 L	392	49000	125	5000	Г30x60	11,500	0,643x0,452x0,12
F4125	ДО 29-500-523 L	490	56350	125	5000	Г30x60	12,500	0,79x0,452x0,12
F4032	ДО 29-600-523 L	588	73500	125	5000	Г30x60	14,000	0,937x0,452x0,12
<b>ALB ДО 29 Carbon XL</b>								
<b>523 (AC+, КСС Г, 700-1000 Вт, XL пятирядный)</b>								
F4126	ДО 29-700-523 XL	686	84378	123	5000	Г30x60	23,000	1,165x0,65x0,24
F4127	ДО 29-800-523 XL	784	96432	123	5000	Г30x60	26,700	1,165x0,65x0,24
F4128	ДО 29-900-523 XL	882	108486	123	5000	Г30x60	28,100	1,165x0,65x0,24
F4129	ДО 29-1000-523 XL	980	120540	123	5000	Г30x60	29,000	1,165x0,65x0,24







**ALB**

Alliance of Lighting Business



**ПРОМЫШЛЕННЫЕ  
СВЕТИЛЬНИКИ**



# ДСП 29 CARBON DC

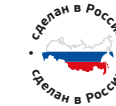

## ОСНОВНЫЕ ПАРАМЕТРЫ

Номинальная частота, Гц:	50-60
Напряжение, В:	~220±20%
Коэффициент мощности:	0,95
Мощность, Вт:	от 38 до 300
Световая отдача, лм/Вт:	до 173
Тип КСС:	Д, Г, Г30х60 Г30х80
Цветовая температура, К:	2700, 4000, 5000
Индекс цветопередачи, Ra:	80*
Коэффициент пульсации светового потока:	<5%
Степень защиты оптич. отсека:	IP66/IP67
Степень защиты корпуса:	IP66/IP67
Грозозащита (L-N/PE):	4кВ/6кВ
Климатическое исполнение:	УХЛ2
Рабочая температура, °С**:	от -40 до +40 °С
Класс защиты:	1
Срок службы, ч:	80000
Гарантия, мес:	60
Способ монтажа:	Подвесной, накладной

\*Для ДСП 29-xxx-543(563): Индекс цветопередачи, Ra: 70

\*\*Для светильников с БАП: Рабочая температура от +5 до +40 °С

## ГАБАРИТНЫЙ ЧЕРТЕЖ

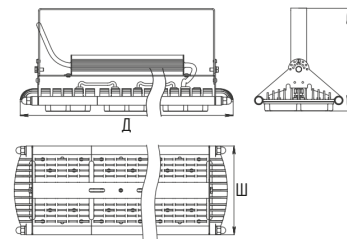

Длина, м: 0,276-0,975; Ширина, м: 0,222; Высота, м: 0,135

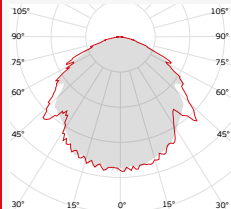

КСС Д

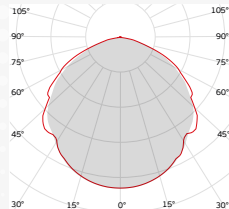

КСС Д (опал)

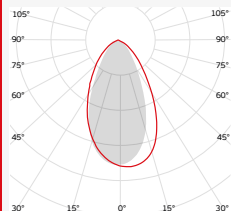

КСС Г

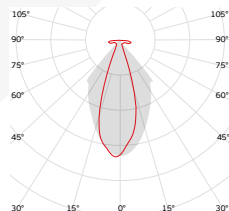

КСС Г30х60

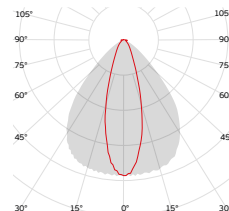

КСС Г30х80

## НАЗНАЧЕНИЕ

- Светодиодные промышленные подвесные светильники серии ДСП 29 «Carbon» предназначены для освещения производственных помещений с высокими потолками, повышенной влажностью и большим содержанием пыли в воздухе, в том числе цехов, складов, крытых спортивных сооружений, а также элементов транспортной инфраструктуры.

## ПРЕИМУЩЕСТВА

- Светильники Carbon позволяют оптимизировать затраты. Благодаря возможностям модульной конструкции к исполнению доступны модификации мощностью от 40 до 300Вт с эффективностью модуля до 173 лм/Вт и различными типами КСС, что позволяет выбрать оптимальное решение для проекта освещения;
- Инновационный легкий корпус из теплопроводящего композита позволяет снизить стоимость;
- Специально разработанная оптика для освещения производственных и складских помещений позволяет оптимизировать общую потребляемую мощность;
- Лира с регулируемой угла наклона, возможность накладного и подвесного монтажа;
- Высокая надежность и срок службы >80 000 часов светильников Carbon обеспечена брендовыми комплектующими и драйверами всемирно известного производителя MeanWell;
- Встроенная защита от выбросов напряжения до 6кВ (L-PE, N-PE), 4кВ(L-N) согласно ГОСТ IEC 61000-4-5-2017;
- Опционально защита от длительного перенапряжения до 380В;
- Опционально комплектуется кабельным коннектором IP67 для быстрого подключения;
- Российское производство обеспечивает короткие сроки и надежность поставок.

## КОНСТРУКЦИЯ

- Радиатор Carbon из уникального композита с частицами графита, не подверженный коррозии, имеющий меньший вес и высокую теплорассеивающую способность;
- Драйвер от всемирно известного производителя MeanWell;
- Профессиональная оптика из светостабилизированного оптического поликарбоната. Эффективное распределение светового потока, ударопрочность, защита от воздействия ультрафиолета. Модификации с различными типами КСС;
- Промывочные отверстия между модулей радиатора позволяют производить чистку засорений радиатора струей высокого давления снизу;
- Низкий рабочий ток светодиодов, обеспечивающий повышенную эффективность и срок службы светильника;
- Элементы крепления из стали, изготовленные методом высокоточной лазерной резки и гибки с последующей порошковой покраской.



# ДСП 29 CARBON DC

## СТРУКТУРА УСЛОВНОГО ОБОЗНАЧЕНИЯ

ДСП 29 **100** - **5****4****3** - **A1**

①                    ② ③ ④                    ⑤

- ① Мощность светильника, Вт:  
от **38** до **294**
- ② Цветовая температура, К:  
**0** - 5000  
**5** - 5000  
**2** - 2700  
**4** - 4000
- ③ Эффективность модуля, лм/Вт:  
**4** - до 147  
**6** - до 173
- ④ Тип КСС:  
**1** - Ш  
**2** - Д  
**3** - Г30x60/Г30x80  
**4** - Д (опал)  
**5** - Г
- ⑤ Модификация с БАП:  
**A1** - аварийный светильник с блоком аварийного питания, время работы в аварийном режиме 1 час.  
**A3** - аварийный светильник с блоком аварийного питания, время работы в аварийном режиме 3 часа.

\* К заказу доступны модификации согласно структуре условного обозначения и с другими неуказанными характеристиками.

## МОДИФИКАЦИИ

Код	Номенклатура	Потребляемая мощность, Вт	Световой поток, лм	Световая отдача, лм/Вт	Цветовая температура, К	Тип КСС	Индекс цветопередачи, Ra	Вес, кг	Габариты, м
<b>042 (КСС Д, 143-153 лм/Вт, Ra80, гарантия 5 лет)</b>									
F5686	ДСП 29-40-042	40	5880	147	5000	Д	80	1,83	0,276x0,222x0,135
F5116	ДСП 29-50-042	50	7150	143	5000	Д	80	2,30	0,276x0,222x0,135
F5654	ДСП 29-60-042	60	9200	153	5000	Д	80	3,70	0,414x0,222x0,135
F0683	ДСП 29-80-042	75	11000	147	5000	Д	80	3,70	0,414x0,222x0,135
F0684	ДСП 29-100-042	102	14600	143	5000	Д	80	3,70	0,414x0,222x0,135
F0685	ДСП 29-120-042	120	17700	147	5000	Д	80	4,55	0,540x0,222x0,135
F0687	ДСП 29-160-042	154	22100	143	5000	Д	80	4,55	0,540x0,222x0,135
F5650	ДСП 29-180-042	175	25800	147	5000	Д	80	6,50	0,681x0,222x0,135
F0688	ДСП 29-200-042	204	29200	143	5000	Д	80	6,50	0,681x0,222x0,135
F3014	ДСП 29-240-042	240	34400	143	5000	Д	80	7,60	0,828x0,222x0,135
F1013	ДСП 29-300-042	300	42900	143	5000	Д	80	9,14	1,122x0,222x0,135
<b>044 (КСС Д, 112 лм/Вт, Ra80, гарантия 5 лет, опаловый)</b>									
F5668	ДСП 29-50-044	50	5600	112	5000	Д (опал)	80	1,83	0,276x0,222x0,135
F5666	ДСП 29-60-044	60	6800	113	5000	Д (опал)	80	3,70	0,414x0,222x0,135
F1623	ДСП 29-80-044	75	8500	113	5000	Д (опал)	80	3,70	0,414x0,222x0,135
F1624	ДСП 29-100-044	100	11200	112	5000	Д (опал)	80	3,70	0,414x0,222x0,135
F1625	ДСП 29-120-044	120	13600	113	5000	Д (опал)	80	4,55	0,540x0,222x0,135
F1626	ДСП 29-160-044	150	16800	112	5000	Д (опал)	80	4,55	0,540x0,222x0,135
F5664	ДСП 29-180-044	175	19800	113	5000	Д (опал)	80	6,50	0,681x0,222x0,135
F1627	ДСП 29-200-044	200	22400	112	5000	Д (опал)	80	6,50	0,681x0,222x0,135
F5662	ДСП 29-240-044	240	26900	112	5000	Д (опал)	80	7,60	0,828x0,222x0,135
F5660	ДСП 29-300-044	300	33600	112	5000	Д (опал)	80	9,14	0,975x0,222x0,135
<b>543 (КСС Г30x80, 137-151 лм/Вт, Ra 70, гарантия 5 лет)</b>									
F5678	ДСП 29-60-543	60	9100	151	5000	Г30x80	70	3,70	0,414x0,222x0,135
F5676	ДСП 29-80-543	72	10600	146	5000	Г30x80	70	3,70	0,414x0,222x0,135
F5674	ДСП 29-100-543	100	13700	137	5000	Г30x80	70	3,70	0,414x0,222x0,135
F5690	ДСП 29-120-543	120	17300	144	5000	Г30x80	70	4,55	0,540x0,222x0,13
F5529	ДСП 29-160-543	154	21200	141	5000	Г30x80	70	4,55	0,540x0,222x0,13
F5672	ДСП 29-180-543	175	24700	141	5000	Г30x80	70	6,50	0,680x0,222x0,13
F5670	ДСП 29-200-543	200	27400	137	5000	Г30x80	70	6,50	0,680x0,222x0,13
F6925	ДСП 29-240-543	240	32900	137	5000	Г30x80	70	7,60	0,830x0,222x0,13
<b>562 (КСС Д, 167-173 лм/Вт, Ra 80, гарантия 5 лет)</b>									
F4729	ДСП 29-40-562	38	6500	170	5000	Д	80	2,30	0,276x0,222x0,135
F4731	ДСП 29-50-562	48	8100	167	5000	Д	80	2,30	0,276x0,222x0,135



# ДСП 29 CARBON DC

## МОДИФИКАЦИИ

Код	Номенклатура	Потребляемая мощность, Вт	Световой поток, лм	Световая отдача, лм/Вт	Цветовая температура, К	Тип КСС	Индекс цветопередачи, Ra	Вес, кг	Габариты, м
F4733	ДСП 29-60-562	60	10400	173	5000	Д	80	3,70	0,414x0,222x0,135
F4299	ДСП 29-80-562	78	13300	170	5000	Д	80	3,70	0,414x0,222x0,135
F4298	ДСП 29-100-562	100	16700	167	5000	Д	80	3,70	0,414x0,222x0,135
F4300	ДСП 29-120-562	120	20400	170	5000	Д	80	4,65	0,540x0,222x0,135
F4305	ДСП 29-150-562	150	25100	167	5000	Д	80	4,65	0,540x0,222x0,135
F4735	ДСП 29-180-562	175	29800	170	5000	Д	80	6,55	0,681x0,222x0,135
F4301	ДСП 29-200-562	200	33400	167	5000	Д	80	6,55	0,681x0,222x0,135
F4302	ДСП 29-240-562	240	40100	167	5000	Д	80	7,60	0,828x0,222x0,135
F4303	ДСП 29-300-562	288	48100	167	5000	Д	80	9,14	0,975x0,222x0,135
<b>563 (КСС Г30x60, 142-149 лм/Вт, Ra 70, гарантия 5 лет)</b>									
F4638	ДСП 29-40-563	38	5700	149	5000	Г30x60	70	2,30	0,276x0,222x0,135
F4639	ДСП 29-50-563	48	6800	142	5000	Г30x60	70	2,30	0,276x0,222x0,135
F4640	ДСП 29-60-563	60	8940	149	5000	Г30x60	70	3,70	0,414x0,222x0,135
F4641	ДСП 29-80-563	78	11650	149	5000	Г30x60	70	3,70	0,414x0,222x0,135
F4642	ДСП 29-100-563	100	14200	142	5000	Г30x60	70	3,70	0,414x0,222x0,135
F4643	ДСП 29-120-563	120	17900	149	5000	Г30x60	70	4,70	0,540x0,222x0,135
F4644	ДСП 29-150-563	150	21300	142	5000	Г30x60	70	4,70	0,540x0,222x0,135
F4645	ДСП 29-180-563	175	26100	149	5000	Г30x60	70	6,55	0,681x0,222x0,135
F4646	ДСП 29-200-563	200	28400	142	5000	Г30x60	70	6,55	0,681x0,222x0,135
F4647	ДСП 29-240-563	240	34100	142	5000	Г30x60	70	7,60	0,828x0,222x0,135
F4648	ДСП 29-300-563	288	40900	142	5000	Г30x60	70	9,14	0,975x0,222x0,135
<b>565 (КСС типа Г, 167-173 лм/Вт, Ra 80, гарантия 5 лет)</b>									
F4737	ДСП 29-40-565	38	6500	170	5000	Г	80	2,30	0,276x0,222x0,135
F4739	ДСП 29-50-565	48	8100	167	5000	Г	80	2,30	0,276x0,222x0,135
F4741	ДСП 29-60-565	60	10400	173	5000	Г	80	3,70	0,414x0,222x0,135
F4310	ДСП 29-80-565	78	13300	170	5000	Г	80	3,70	0,414x0,222x0,135
F4311	ДСП 29-100-565	100	16700	167	5000	Г	80	3,70	0,414x0,222x0,135
F4312	ДСП 29-120-565	120	20400	170	5000	Г	80	4,65	0,540x0,222x0,135
F4313	ДСП 29-160-565	150	25100	167	5000	Г	80	4,65	0,540x0,222x0,135
F4743	ДСП 29-180-565	175	29800	170	5000	Г	80	6,55	0,681x0,222x0,135
F4314	ДСП 29-200-565	200	33400	167	5000	Г	80	6,55	0,681x0,222x0,135
F4745	ДСП 29-240-565	240	40100	167	5000	Г	80	7,60	0,828x0,222x0,135
F4746	ДСП 29-300-565	288	48100	167	5000	Г	80	9,14	0,975x0,222x0,135

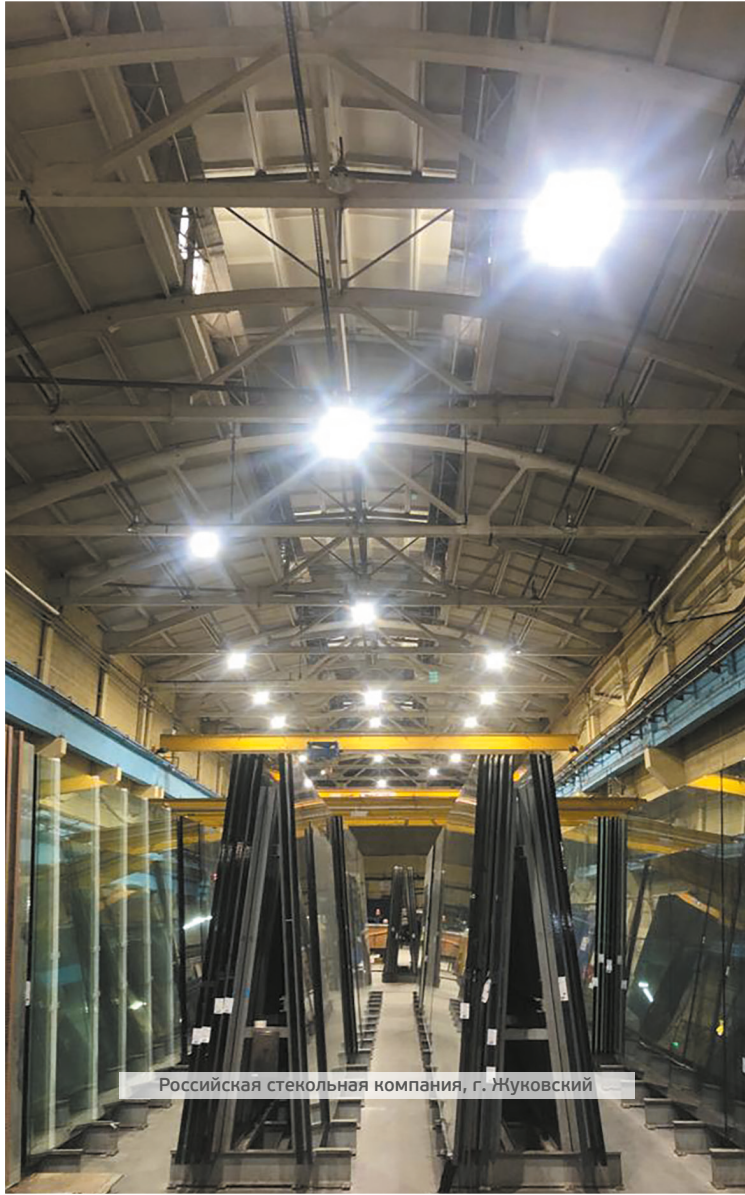



# ДСП 29 CARBON AC+



## ОСНОВНЫЕ ПАРАМЕТРЫ

Номинальная частота, Гц:	50-60
Напряжение, В:	~220±10%
Кэффициент мощности:	0,99
Мощность, Вт:	от 38 до 300
Световая отдача, лм/Вт:	от 120 до 135
Тип КСС:	Д, Г30х60
Цветовая температура, К:	2700, 4000, 5000
Индекс цветопередачи, Ra:	70
Степень защиты оптич. отсека:	IP66/IP67
Степень защиты корпуса:	IP66/IP67
Грозозащита (L-N/PE):	2кВ*
Климатическое исполнение:	УХЛ2
Рабочая температура, °С:	от -60 до +50 °С
Класс защиты:	2
Срок службы, ч:	70000
Гарантия, мес:	60*
Способ монтажа:	Подвесной, накладной

\*Для модификаций ДСП 29-xxx-xxx D4:

Грозозащита (L-N/PE): 4кВ, гарантия, мес: 72

## ГАБАРИТНЫЙ ЧЕРТЕЖ

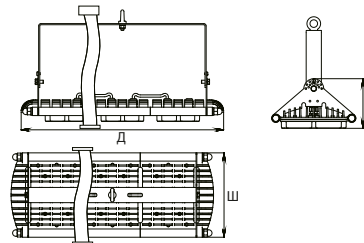

Длина, м: 0,276-0,975; Ширина, м: 0,222; Высота, м: 0,135

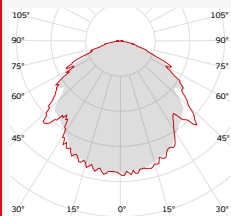

КСС Д

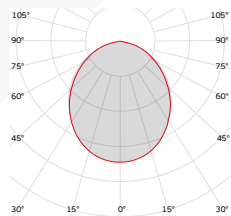

КСС Д (опал)

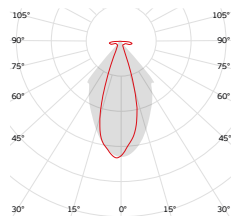

КСС Г30х60



## НАЗНАЧЕНИЕ

- Светодиодные промышленные подвесные светильники серии ДСП 29 «Сагбон» предназначены для освещения производственных помещений с высокими потолками, повышенной влажностью и большим содержанием пыли в воздухе, в том числе цехов, складов, крытых спортивных сооружений, а также элементов транспортной инфраструктуры.

## ПРЕИМУЩЕСТВА

- Светильники Сагбон позволят оптимизировать затраты на освещение, благодаря особенностям конструкции и запатентованным технологиям компании ALB;
- Бездрайверная схема включения светодиодов AC+ исключает из конструкции светильника электролитические конденсаторы, что увеличивает срок службы;
- Инновационный легкий корпус из теплопроводящего композита, при теплоотсеивающей способности аналогичной алюминию, позволяет снизить стоимость;
- Специально разработанная оптика для освещения производственных и складских помещений, позволяет оптимизировать общую потребляемую мощность;
- Лира с регулировкой угла наклона, возможность накладного и подвесного монтажа;
- Модульная конструкция в едином дизайне мощностью от 30 до 300 Вт;
- Возможность чистки радиатора от засорений струей высокого давления, защита от образования обледенений опасного размера;
- Устойчивость к экстремальным воздействиям температур от -60 до +100°C;
- Большой срок службы >70 000 часов;
- Встроенная защита от скачков напряжения (L-N/PE) до 2 кВ согласно ГОСТ IEC 61000-4-5-2017;
- В модификациях D4 дополнительная защита от выбросов напряжения до 6кВ(L-PE, N-PE), 4кВ(L-N) согласно ГОСТ IEC 61000-4-5-2017;
- Опционально комплектуется кабельным коннектором IP67 ToolsFree для быстрого подключения;
- Российское производство обеспечивает короткие сроки и надежность поставок.

## КОНСТРУКЦИЯ

- Радиатор Сагбон из уникального композита с частицами графита, не подверженный коррозии, имеющий меньший вес и высокую теплоотсеивающую способность;
- Бездрайверная схема включения светодиодов AC+ исключает из конструкции светильника электролитические конденсаторы, как наиболее чувствительный элемент, подверженный сокращению срока службы от колебаний окружающей температуры;
- Профессиональная оптика из светостабилизированного оптического поликарбоната. Эффективное распределение светового потока, ударопрочность, защита от воздействия ультрафиолета. Модификации с различными типами КСС;
- Светильник не имеет защитного заземления и соответствует II (второму) классу электробезопасности, что обеспечивает экономию кабеля и отсутствие необходимости обслуживания системы заземления;
- Промывочные отверстия между модулей радиатора позволяют производить чистку засорений радиатора струей высокого давления снизу;
- Низкий рабочий ток светодиодов, обеспечивающий повышенную эффективность и срок службы светильника. Встроенная в светодиодные модули защита от перегрева;
- Быстродействующая самовосстанавливающаяся защита от перенапряжения свыше 275 В (опционально для модификаций D4);
- Элементы крепления из стали, изготовленные методом высокоточной лазерной резки и гибки с последующей порошковой покраской.



# ДСП 29 CARBON AC+

## СТРУКТУРА УСЛОВНОГО ОБОЗНАЧЕНИЯ

ДСП 29 - 100 - 0 1 2  
①                    ② ③ ④

- ① Мощность светильника, Вт:  
от **38** до **300**
- ② Цветовая температура, К:  
**0** - 5000  
**2** - 2700  
**4** - 4000
- ③ Мощность модуля, Вт:  
**1** - 39  
**2** - 49
- ④ Тип КСС:  
**1** - Ш  
**2** - Д  
**3** - Г30x60  
**4** - Д (опал)
- ⑤ Дополнительный функционал:  
**D4** - дополнительная грозозащита (L-N/PE) до 4кВ

\* К заказу доступны модификации согласно структуре условного обозначения и с другими неуказанными характеристиками.

## МОДИФИКАЦИИ

Код	Номенклатура	Потребляемая мощность, Вт	Световой поток, лм	Световая отдача, лм/Вт	Цветовая температура, К	Тип КСС	Грозозащита (L-N/PE)	Вес, кг	Габариты, м	Гарантия, мес:
<b>Модификация 012 (КСС Д, 135 лм/Вт, 5 лет)</b>										
F1616	ДСП 29-40-012	39	5100	135	5000	Д	2кВ	1,83	0,276x0,222x0,135	60
F0365	ДСП 29-80-012	78	10200	135	5000	Д	2кВ	2,80	0,414x0,222x0,135	60
F0366	ДСП 29-120-012	117	15300	135	5000	Д	2кВ	4,20	0,540x0,222x0,135	60
F0367	ДСП 29-160-012	156	20400	135	5000	Д	2кВ	4,65	0,681x0,222x0,135	60
F0368	ДСП 29-200-012	195	25500	135	5000	Д	2кВ	6,60	0,828x0,222x0,135	60
F0369	ДСП 29-240-012	234	30600	135	5000	Д	2кВ	6,90	0,975x0,222x0,135	60
<b>Модификация 012 D4 (КСС Д, 135 лм/Вт, 6 лет, с защ. 4кВ)</b>										
F2860	ДСП 29-40-012 D4	39	5100	135	5000	Д	4кВ	1,83	0,276x0,222x0,135	72
F2855	ДСП 29-80-012 D4	78	10200	135	5000	Д	4кВ	2,80	0,414x0,222x0,135	72
F2856	ДСП 29-120-012 D4	117	15300	135	5000	Д	4кВ	3,65	0,540x0,222x0,135	72
F2857	ДСП 29-160-012 D4	156	20400	135	5000	Д	4кВ	4,55	0,681x0,222x0,135	72
F2858	ДСП 29-200-012 D4	195	25500	135	5000	Д	4кВ	5,70	0,828x0,222x0,135	72
F2859	ДСП 29-240-012 D4	234	30600	135	5000	Д	4кВ	6,50	0,975x0,222x0,135	72
<b>Модификация 013 (КСС Г30x60, 135 лм/Вт, 5 лет)</b>										
F1810	ДСП 29-40-013	39	5100	135	5000	Г30x60	2кВ	1,83	0,276x0,222x0,135	60
F1492	ДСП 29-80-013	78	10200	135	5000	Г30x60	2кВ	2,80	0,414x0,222x0,135	60
F1493	ДСП 29-120-013	117	15300	135	5000	Г30x60	2кВ	3,65	0,540x0,222x0,135	60
F1494	ДСП 29-160-013	156	20400	135	5000	Г30x60	2кВ	4,65	0,681x0,222x0,135	60
F1495	ДСП 29-200-013	195	25500	135	5000	Г30x60	2кВ	5,70	0,828x0,222x0,135	60
F1496	ДСП 29-240-013	234	30600	135	5000	Г30x60	2кВ	6,50	0,975x0,222x0,135	60
<b>Модификация 013 D4 (защ. 4кВ, КСС Г30x60, 135 лм/Вт, 6 лет)</b>										
F2867	ДСП 29-40-013 D4	39	5100	135	5000	Г30x60	4кВ	1,83	0,276x0,222x0,135	72
F2862	ДСП 29-80-013 D4	78	10200	135	5000	Г30x60	4кВ	2,80	0,414x0,222x0,135	72
F2863	ДСП 29-120-013 D4	117	15300	135	5000	Г30x60	4кВ	3,65	0,540x0,222x0,135	72
F2864	ДСП 29-160-013 D4	156	20400	135	5000	Г30x60	4кВ	4,55	0,681x0,222x0,135	72
F2865	ДСП 29-200-013 D4	195	25500	135	5000	Г30x60	4кВ	5,70	0,828x0,222x0,135	72
F2866	ДСП 29-240-013 D4	234	30600	135	5000	Г30x60	4кВ	6,50	0,975x0,222x0,135	72
<b>Модификация 014 (КСС Д, 120 лм/Вт, 5 лет, опаловый)</b>										
F1620	ДСП 29-40-014	39	4600	120	5000	Д (опал)	2кВ	1,83	0,276x0,222x0,135	60
F1615	ДСП 29-80-014	78	9200	120	5000	Д (опал)	2кВ	2,80	0,414x0,222x0,135	60
F1617	ДСП 29-120-014	117	13800	120	5000	Д (опал)	2кВ	3,65	0,540x0,222x0,135	60
F1619	ДСП 29-160-014	156	18400	120	5000	Д (опал)	2кВ	4,55	0,681x0,222x0,135	60
F1621	ДСП 29-200-014	195	23000	120	5000	Д (опал)	2кВ	5,70	0,828x0,222x0,135	60
F1622	ДСП 29-240-014	234	27600	120	5000	Д (опал)	2кВ	6,50	0,975x0,222x0,135	60



# ДСП 29 CARBON AC+

## МОДИФИКАЦИИ

Код	Номенклатура	Потребляемая мощность, Вт	Световой поток, лм	Световая отдача, лм/Вт	Цветовая температура, К	Тип КСС	Грозозащита (L-N/PE)	Вес, кг	Габариты, м	Гарантия, мес:
<b>Модификация 014 D4 (с защ. 4кВ, опал, КСС Д, 6 лет)</b>										
F2879	ДСП 29-40-014 D4	39	4600	120	5000	Д (опал)	4кВ	1,83	0,276x0,222x0,135	72
F2876	ДСП 29-80-014 D4	78	9200	120	5000	Д (опал)	4кВ	2,80	0,414x0,222x0,135	72
F2877	ДСП 29-120-014 D4	117	13800	120	5000	Д (опал)	4кВ	3,65	0,540x0,222x0,135	72
F2878	ДСП 29-160-014 D4	156	18400	120	5000	Д (опал)	4кВ	4,55	0,681x0,222x0,135	72
F2880	ДСП 29-200-014 D4	195	23000	120	5000	Д (опал)	4кВ	5,70	0,828x0,222x0,135	72
F2881	ДСП 29-240-014 D4	234	27600	120	5000	Д (опал)	4кВ	6,50	0,975x0,222x0,135	72
<b>Модификация 022 (КСС Д, 129 лм/Вт, 5 лет )</b>										
F2601	ДСП 29-50-022	49	6300	129	5000	Д	2кВ	1,83	0,276x0,222x0,135	60
F2602	ДСП 29-100-022	98	12600	129	5000	Д	2кВ	3,70	0,390x0,222x0,135	60
F2603	ДСП 29-150-022	147	18900	129	5000	Д	2кВ	3,65	0,534x0,222x0,135	60
F2604	ДСП 29-200-022	196	25200	129	5000	Д	2кВ	4,55	0,681x0,222x0,135	60
F2605	ДСП 29-250-022	245	31500	129	5000	Д	2кВ	5,70	0,828x0,222x0,135	60
F2606	ДСП 29-300-022	294	38000	129	5000	Д	2кВ	6,50	0,975x0,222x0,135	60
<b>Модификация 022 D4 (КСС Д, 129 лм/Вт, 6 лет, защ. 4кВ)</b>										
F2841	ДСП 29-50-022 D4	49	6300	129	5000	Д	4кВ	1,83	0,276x0,222x0,135	72
F2842	ДСП 29-100-022 D4	98	12600	129	5000	Д	4кВ	2,80	0,414x0,222x0,135	72
F2843	ДСП 29-150-022 D4	147	18900	129	5000	Д	4кВ	3,65	0,534x0,222x0,135	72
F2844	ДСП 29-200-022 D4	196	25200	129	5000	Д	4кВ	4,55	0,681x0,222x0,135	72
F2845	ДСП 29-250-022 D4	245	31500	129	5000	Д	4кВ	5,70	0,828x0,222x0,135	72
F2846	ДСП 29-300-022 D4	294	36600	129	5000	Д	4кВ	6,50	0,975x0,222x0,135	72
<b>Модификация 023 (КСС Г30х60, 125 лм/Вт, 5 лет )</b>										
F2607	ДСП 29-50-023	49	6100	125	5000	Г30х60	2кВ	1,75	0,276x0,222x0,135	60
F2608	ДСП 29-100-023	98	12200	125	5000	Г30х60	2кВ	2,80	0,414x0,222x0,135	60
F2609	ДСП 29-150-023	147	18300	125	5000	Г30х60	2кВ	4,20	0,534x0,222x0,135	60
F2610	ДСП 29-200-023	196	24400	125	5000	Г30х60	2кВ	4,55	0,681x0,222x0,135	60
F2611	ДСП 29-250-023	245	30500	125	5000	Г30х60	2кВ	5,70	0,828x0,222x0,135	60
F2612	ДСП 29-300-023	294	36600	125	5000	Г30х60	2кВ	6,50	0,975x0,222x0,135	60
<b>Модификация 023 D4 (с защ. 4кВ,КСС Г30х60,125 лм/Вт,6 лет,50Вт)</b>										
F2834	ДСП 29-50-023 D4	49	6100	125	5000	Г30х60	4кВ	1,83	0,276x0,222x0,135	72
F2835	ДСП 29-100-023 D4	98	12200	125	5000	Г30х60	4кВ	2,80	0,414x0,222x0,135	72
F2836	ДСП 29-150-023 D4	147	18300	125	5000	Г30х60	4кВ	3,65	0,534x0,222x0,135	72
F2837	ДСП 29-200-023 D4	196	24400	125	5000	Г30х60	4кВ	4,55	0,681x0,222x0,135	72
F2838	ДСП 29-250-023 D4	245	30500	125	5000	Г30х60	4кВ	5,70	0,828x0,222x0,135	72
F2839	ДСП 29-300-023 D4	294	36600	125	5000	Г30х60	4кВ	6,50	0,975x0,222x0,135	72



Объект ОПК, г. Санкт-Петербург

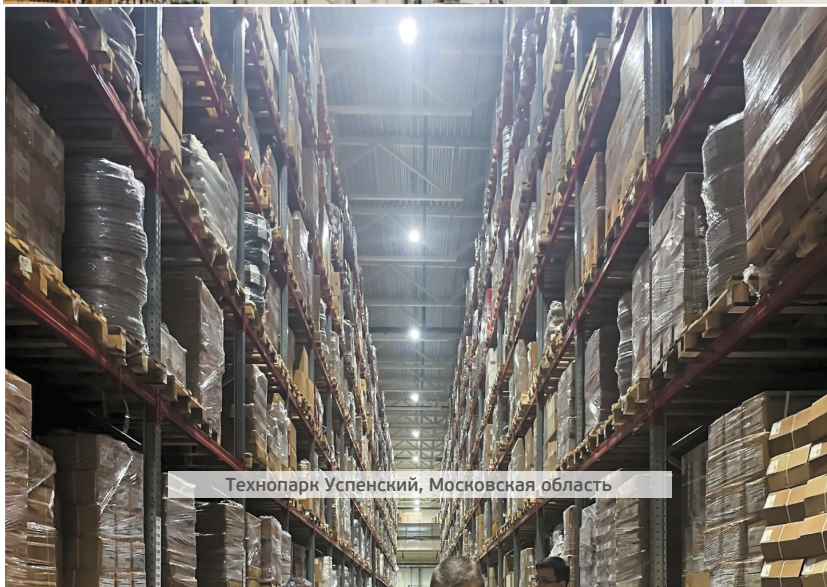

Технопарк Успенский, Московская область



Склад ОБИ, г. Москва



# ДСП 19 СТРИЖ



## ОСНОВНЫЕ ПАРАМЕТРЫ

Номинальная частота, Гц:	50-60
Напряжение, В:	~230±10%
Коэффициент мощности:	0,99
Мощность, Вт:	от 39 до 291
Световая отдача, лм/Вт:	от 120 до 130
Тип КСС:	Д, Г30х60
Цветовая температура, К:	5000
Индекс цветопередачи, Ra:	70
Степень защиты оптич. отсека:	IP66/IP67
Степень защиты корпуса:	IP66/IP67
Грозозащита (L-N/PE):	2кВ
Климатическое исполнение:	УХЛ1
Рабочая температура, °С:	от -60 до +50 °С
Класс защиты:	2
Срок службы, ч:	70000
Гарантия, мес:	60
Способ монтажа:	Подвесной, накладной

## ГАБАРИТНЫЙ ЧЕРТЕЖ

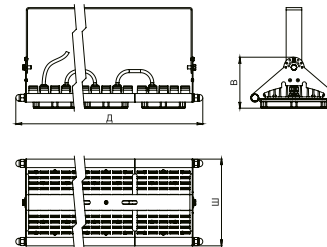
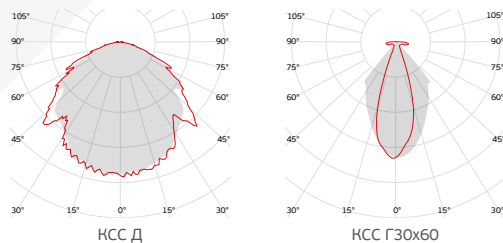

Длина, м: 0,276-0,975; Ширина, м: 0,222; Высота, м: 0,135

## НАЗНАЧЕНИЕ

- Светодиодные промышленные подвесные светильники серии ДСП 19 «Стриж» предназначены для освещения производственных помещений с высокими потолками, повышенной влажностью и большим содержанием пыли в воздухе, освещения цехов, складов, а также может применяться, как прожектор для освещения открытых пространств. Светильник не является бытовым электрическим прибором.

## ПРЕИМУЩЕСТВА

- Высокая надежность в тяжелых условиях эксплуатации;
- Универсальность применения, лира с регулировкой наклона;
- Гарантия 5 лет;
- Российское производство обеспечивает короткие сроки и надежность поставок.

## МОДИФИКАЦИИ

## КОНСТРУКЦИЯ

- Светильник без электронного источника питания;
- Эффективная оптика для производственных помещений и складов;
- Нержавеющий корпус из теплопроводящего композита;
- Специализированные светодиоды Refond устойчивые к воздействию окружающей среды;
- Схема без электролитических конденсаторов, устойчивая к кратковременным перепадам температур от -60 до +80 °С;
- Встроенная защита от скачков напряжения до 2кВ.

Код	Номенклатура	Потребляемая мощность, Вт	Световой поток, лм	Световая отдача, лм/Вт	Цветовая температура, К	Тип КСС	Вес, кг	Габариты, м
F6900	ALB "Стриж" ДСП19-40-Г30х60	39	5100	130	5000	Г30х60	1,7	0,201х0,222х0,130
F6897	ALB "Стриж" ДСП19-40-Д	39	5100	130	5000	Д	1,7	0,201х0,222х0,130
F6902	ALB "Стриж" ДСП19-50-Г30х60	48	5800	120	5000	Г30х60	1,7	0,201х0,222х0,130
F6901	ALB "Стриж" ДСП19-50-Д	48	5800	120	5000	Д	1,7	0,201х0,222х0,130
F6898	ALB "Стриж" ДСП19-80-Д	78	10100	130	5000	Д	2,6	0,348х0,222х0,130
F6899	ALB "Стриж" ДСП19-80-Г30х60	78	10100	130	5000	Г30х60	2,6	0,348х0,222х0,130
F6894	ALB "Стриж" ДСП19-100-Г30х60	97	11600	120	5000	Г30х60	2,6	0,348х0,222х0,130
F6885	ALB "Стриж" ДСП19-100-Д	97	11600	120	5000	Д	2,6	0,348х0,222х0,130
F6886	ALB "Стриж" ДСП19-120-Д	117	15200	130	5000	Д	4,0	0,495х0,222х0,130
F6896	ALB "Стриж" ДСП19-120-Г30х60	117	15200	130	5000	Г30х60	4,0	0,495х0,222х0,130
F6895	ALB "Стриж" ДСП19-150-Д	145	17400	120	5000	Д	4,0	0,495х0,222х0,130
F6893	ALB "Стриж" ДСП19-150-Г30х60	145	17400	120	5000	Г30х60	4,0	0,495х0,222х0,130
F6892	ALB "Стриж" ДСП19-200-Г30х60	194	23300	120	5000	Г30х60	4,5	0,642х0,222х0,130
F6887	ALB "Стриж" ДСП19-200-Д	194	23300	120	5000	Д	4,5	0,642х0,222х0,130
F6891	ALB "Стриж" ДСП19-250-Г30х60	242	29000	120	5000	Г30х60	6,4	0,789х0,222х0,130
F6888	ALB "Стриж" ДСП19-250-Д	242	29000	120	5000	Д	6,4	0,789х0,222х0,130
F6890	ALB "Стриж" ДСП19-300-Д	291	34900	120	5000	Д	6,7	0,936х0,222х0,130
F6889	ALB "Стриж" ДСП19-300-Г30х60	291	34900	120	5000	Г30х60	6,7	0,936х0,222х0,130



# ДСП 61

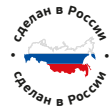

## ОСНОВНЫЕ ПАРАМЕТРЫ

Номинальная частота, Гц:	50-60
Напряжение, В:	~220±20%
Коэффициент мощности:	0,90
Мощность, Вт:	от 18 до 56
Световая отдача, лм/Вт:	от 110 до 120
Тип КСС:	Д
Цветовая температура, К:	4000, 5000
Индекс цветопередачи, Ra:	80
Степень защиты:	IP65
Климатическое исполнение:	УХЛ3.1
Рабочая температура, °С*:	от -10 до +40 °С
Класс защиты:	1
Срок службы, ч:	100000
Гарантия, мес:	36
Способ монтажа:	Подвесной, накладной

\*Для светильников с блоком аварийного питания  
Рабочая температура от +5 до +40 °С

## ГАБАРИТНЫЙ ЧЕРТЕЖ

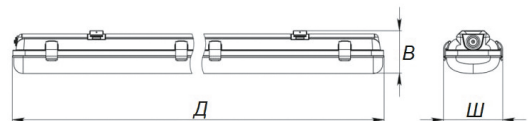
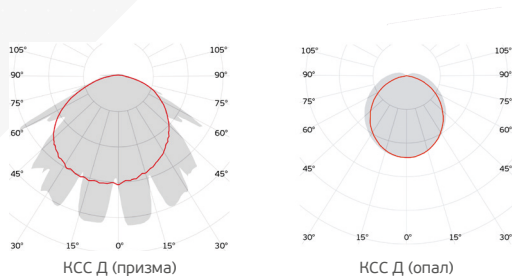

Длина, м: 0,670-1,270; Ширина, м: 0,124-0,165; Высота, м: 0,085-0,110



## НАЗНАЧЕНИЕ

- Светильник серии ДСП 61 пылевлагозащищенный предназначен для общего освещения промышленных зданий и складских помещений с повышенной влажностью и содержанием пыли. Модификации с аварийным блоком питания предназначены для организации эвакуационного и аварийного освещения.

## ПРЕИМУЩЕСТВА

- Высокий световой поток;
- Степень пылевлагозащиты IP65;
- Накладной монтаж к потолку или стене. Опционально подвесной монтаж.

## КОНСТРУКЦИЯ

- Обслуживаемый отсек ПРА, сменный рассеиватель;
- Крепление светильника - металлическая скоба;
- Опаловый или призматический рассеиватель в комплекте. Рассеиватели с высоким коэффициентом светопропускания изготовленные из полистирола;
- Модификации с блоком аварийного питания и сквозной проводкой.



# ДСП 61

## СТРУКТУРА УСЛОВНОГО ОБОЗНАЧЕНИЯ

ДСП 61-36-0-850-IP65-M-D1-A1

1 2 3 4 5 6 7 8

- 1 Мощность светильника, Вт:  
от **18** до **56**
- 2 Тип рассеивателя:  
**0** - опал  
**P** - призма
- 3 Индекс цветопередачи, Ra:  
**8** - 80
- 4 Цветовая температура, К:  
**40** - 4000  
**50** - 5000
- 5 Степень защиты **IP65**
- 6 Типоразмер корпуса:  
**S** - до 24 Вт  
**M** - до 36 Вт  
**L** - до 56 Вт
- 7 Тип драйвера:  
**D1** - Блок питания AC/DC ~160÷ 265В, 50-60Гц с гальванической развязкой и фильтром сетевых помех
- 8 Дополнительный функционал:  
**A1** - аварийный светильник с блоком аварийного питания, время работы в аварийном режиме 1,5 часа.  
**A3** - аварийный светильник с блоком аварийного питания, время работы в аварийном режиме 3 часа.  
**PTW** - проходная проводка

\* К заказу доступны модификации согласно структуре условного обозначения и с другими неуказанными характеристиками.

## МОДИФИКАЦИИ

Код	Номенклатура	Потребляемая мощность, Вт	Световой поток, лм	Световой поток в аварийном режиме, лм	Световая отдача, лм/Вт	Цветовая температура, К	Тип рассеивателя	Вес, кг	Габариты, м	Гарантия, мес:
<b>ДСП 61 S</b>										
G2209	ДСП 61-18-P-840-IP65-S-D1	18	2 160	нет	120	4000	Призма	1,3	0,670x0,165x0,110	24
G2207	ДСП 61-18-O-840-IP65-S-D1	18	1 980	нет	110	4000	Опал	1,3	0,670x0,165x0,110	24
G2208	ДСП 61-18-P-850-IP65-S-D1	18	2 160	нет	120	5000	Призма	1,3	0,670x0,165x0,110	24
G2206	ДСП 61-18-O-850-IP65-S-D1	18	1 980	нет	110	5000	Опал	1,3	0,670x0,165x0,110	24
G2201	ДСП 61-24-P-840-IP65-S-D1	25	3 000	нет	120	4000	Призма	1,3	0,670x0,165x0,110	36
G2200	ДСП 61-24-O-840-IP65-S-D1	25	2 750	нет	110	4000	Опал	1,3	0,670x0,165x0,110	36
G2199	ДСП 61-24-P-850-IP65-S-D1	25	3 000	нет	120	5000	Призма	1,3	0,670x0,165x0,110	36
G2199	ДСП 61-24-O-850-IP65-S-D1	25	2 750	нет	110	5000	Опал	1,3	0,670x0,165x0,110	36
<b>ДСП 61 M</b>										
G2186	ДСП 61-36-P-840-IP65-M-D1	36	4 320	нет	120	4000	Призма	1,5	1,262x0,124x0,085	36
G2185	ДСП 61-36-O-840-IP65-M-D1	36	3 960	нет	110	4000	Опал	1,5	1,262x0,124x0,085	36
G2184	ДСП 61-36-P-850-IP65-M-D1	36	4 320	нет	120	5000	Призма	1,5	1,262x0,124x0,085	36
G2183	ДСП 61-36-O-850-IP65-M-D1	36	3 960	нет	110	5000	Опал	1,5	1,262x0,124x0,085	36
<b>ДСП 61 L</b>										
G2193	ДСП 61-56-P-840-IP65-L-D1	56	6 720	нет	120	4000	Призма	1,7	1,270x0,150x0,100	36
G2191	ДСП 61-56-O-840-IP65-L-D1	56	6 160	нет	110	4000	Опал	1,7	1,270x0,150x0,100	36
G2194	ДСП 61-56-P-850-IP65-L-D1	56	6 720	нет	120	5000	Призма	1,7	1,270x0,150x0,100	36
G2192	ДСП 61-56-O-850-IP65-L-D1	56	6 160	нет	110	5000	Опал	1,7	1,270x0,150x0,100	36
<b>Аварийные светильники ДСП 61 с блоком аварийного питания (БАП)</b>										
G2188	ДСП 61-36-O-840-IP65-M-D1-A1	36	3 960	165	110	4000	Опал		1,262x0,124x0,085	36
G2187	ДСП 61-36-O-850-IP65-M-D1-A1	36	3 960	165	110	5000	Опал		1,262x0,124x0,085	36



**ALB**

Alliance of Lighting Business



# ОФИСНЫЕ СВЕТИЛЬНИКИ



EXPERT

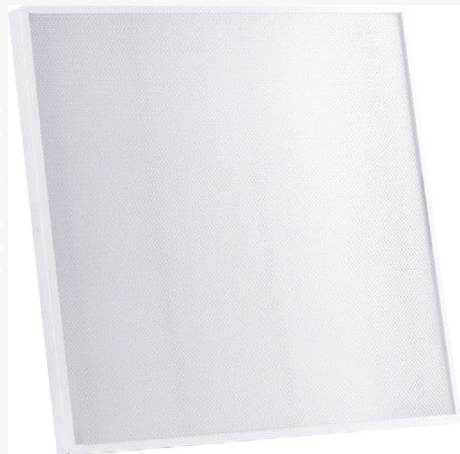
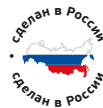

## ОСНОВНЫЕ ПАРАМЕТРЫ

Номинальная частота, Гц:	50-60
Напряжение, В:	~220±20%
Коэффициент мощности:	от 0,93 до 0,99
Мощность, Вт:	от 18 до 50
Световая отдача, лм/Вт:	от 100 до 124
Тип КСС:	Д, Г
Цветовая температура, К:	4000, 5000
Индекс цветопередачи, Ra:	80, 90
Степень защиты оптич. отсека:	IP40/IP54
Степень защиты корпуса:	IP40/IP54
Класс защиты:	1
Климатическое исполнение:	УХЛ4
Рабочая температура, °С*:	от 0 до +40 °С
Срок службы, ч:	100000
Гарантия, мес:	36, 60

\*Для светильников с блоком аварийного питания  
Рабочая температура от +5 до +40 °С

## ГАБАРИТНЫЙ ЧЕРТЕЖ

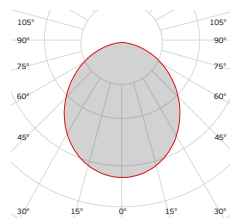

КСС Д

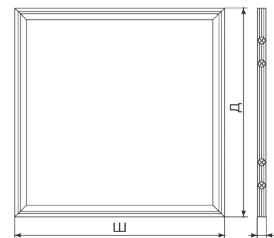

Длина, м: 0,588-1,195; Ширина, м: 0,180-0,595; Высота, м: 0,040-0,050

## НАЗНАЧЕНИЕ

- Светодиодный светильник Expert, в зависимости от потребляемой мощности, предназначен для освещения офисных, общественных и торговых помещений, коридоров и проходов. В ассортименте модификаций универсального монтажа для потолков типа «Armstrong», а также модификации крепления для потолков типа «Grillato», «Clip-In».

## ПРЕИМУЩЕСТВА

- Комфортное освещение: модификации с равномерной засветкой, высокий индекс цветопередачи, низкий коэффициент пульсации;
- Надёжная конструкция, обеспечивающая высокие светотехнические характеристики на протяжении всего срока службы ;
- Добровольная сертификация на соответствие санитарно-эпидемиологическим требованиям для применения в медицинских учреждениях и чистых помещениях.

## КОНСТРУКЦИЯ

- Металлический корпус со степенью защиты IP54, IP40;
- Рассеиватель выполнен из высокоэффективного полистирола;
- Модификации универсального монтажа для потолков типа «Armstrong», а также модификации крепления для потолков типа «Grillato», «Clip-In»;
- Дополнительная опция - установка Блока Аварийного Питания (БАП) для аварийных светильников.



# EXPERT

## СТРУКТУРА УСЛОВНОГО ОБОЗНАЧЕНИЯ

EXPERT **36** - **0** - **840** - **IP40** - **UNI1** - **D1**

1 2 3 4 5 6 7

- 1 Мощность светильника, Вт:  
от **18** до **50**
- 2 Тип рассеивателя  
**0** - опал  
**P** - призма  
**R** - равномерная засветка
- 3 Индекс цветопередачи, Ra  
**8** - 80  
**9** - 90
- 4 Цветовая температура, К:  
**40** - 4000  
**50** - 5000
- 5 Степень защиты:  
**IP 40** и **IP54**
- 6 Тип корпуса:  
**UNI1** - универсальный 595x595x40  
**UNI2** - универсальный 595x180x40  
**UNI4** - универсальный 1195x180x40  
**Clip1** - clip in 600x600x50  
**Griliato** - грильято 588x588x40
- 7 Тип драйвера:  
**D1** - Блок питания AC/DC ~160÷265 с гальванической развязкой и фильтром сетевых помех.  
**D4** - Блок питания AC/DC ~160÷265 с управлением DALI.
- 8 Блок аварийного питания, БАП:  
**A1** - аварийный светильник с блоком аварийного питания, время работы в аварийном режиме 1,5 часа.  
**A3** - аварийный светильник с блоком аварийного питания, время работы в аварийном режиме 3 часа.

\* К заказу доступны модификации согласно структуре условного обозначения и с другими неуказанными характеристиками.



## МОДИФИКАЦИИ

Код	Номенклатура	Потребляемая мощность, Вт	Световой поток, лм	Световая отдача, лм/Вт	Цветовая температура, К	Тип КСС	Индекс цветопередачи	Тип рассеивателя	Вес, кг	Габариты, м
G2099	ALB Expert 18-O-840-IP40-UNI2-D1	18	1800	100	4000	Д	80	Опал	2	595x180x40
G2100	ALB Expert 18-O-850-IP40-UNI2-D1	18	1800	100	5000	Д	80	Опал	2	595x180x40
G2093	ALB Expert 36-O-840-IP40-UNI1-D1	36	3740	104	4000	Д	80	Опал	3	595x595x40
G2094	ALB Expert 36-O-850-IP40-UNI1-D1	36	3740	104	5000	Д	80	Опал	3	595x595x40
G2095	ALB Expert 36-P-840-IP40-UNI1-D1	36	4450	124	4000	Д	80	Призма	3	595x595x40
G2096	ALB Expert 36-P-850-IP40-UNI1-D1	36	4450	124	5000	Д	80	Призма	3	595x595x40
G2097	ALB Expert 36-R-840-IP40-UNI1-D1	36	4320	120	4000	Д	80	Опал	3	595x595x40
G2098	ALB Expert 36-R-850-IP40-UNI1-D1	36	4320	120	5000	Д	80	Опал	3	595x595x40
G2103	ALB Expert 36-O-840-IP54-UNI1-D1	36	3740	104	4000	Д	80	Опал	3	595x595x40
G2104	ALB Expert 36-O-850-IP54-UNI1-D1	36	3740	104	5000	Д	80	Опал	3	595x595x40
G2105	ALB Expert 36-P-840-IP54-UNI1-D1	36	4450	124	4000	Д	80	Призма	3	595x595x40
G2106	ALB Expert 36-P-850-IP54-UNI1-D1	36	4450	124	5000	Д	80	Призма	3	595x595x40
G2107	ALB Expert 36-R-840-IP54-UNI1-D1	36	4320	120	4000	Д	80	Опал	3	595x595x40
G2108	ALB Expert 36-R-850-IP54-UNI1-D1	36	4320	120	5000	Д	80	Опал	3	595x595x40
G2113	ALB Expert 36-O-840-IP54-Clip1-D1	36	3740	104	4000	Д	80	Опал	3	600x600x40
G2114	ALB Expert 36-O-850-IP54-Clip1-D1	36	3740	104	5000	Д	80	Опал	3	600x600x40
G2115	ALB Expert 36-P-840-IP54-Clip1-D1	36	4450	124	4000	Д	80	Призма	3	600x600x40
G2116	ALB Expert 36-P-850-IP54-Clip1-D1	36	4450	124	5000	Д	80	Призма	3	600x600x40
G2117	ALB Expert 36-O-840-IP40-Griliato-D1	36	3740	104	4000	Д	80	Опал	3	588x588x40
G2118	ALB Expert 36-O-850-IP40-Griliato-D1	36	3740	104	5000	Д	80	Опал	3	588x588x40
G2123	ALB Expert 36-O-840-IP40-UNI1-D1-A1	36	3740	104	4000	Д	80	Опал	3	595x595x40
G2124	ALB Expert 36-O-850-IP40-UNI1-D1-A1	36	3740	104	5000	Д	80	Опал	3	595x595x40
G2133	ALB Expert 36-O-840-IP54-UNI1-D1-A1	36	3740	104	4000	Д	80	Опал	3	595x595x40
G2134	ALB Expert 36-O-850-IP54-UNI1-D1-A1	36	3740	104	5000	Д	80	Опал	3	595x595x40
G2143	ALB Expert 36-O-840-IP40-Griliato-D1-A1	36	3740	104	4000	Д	80	Опал	3	588x588x40
G2144	ALB Expert 36-O-850-IP40-Griliato-D1-A1	36	3740	104	5000	Д	80	Опал	3	588x588x40



# COMFORT

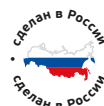

## ОСНОВНЫЕ ПАРАМЕТРЫ

Номинальная частота, Гц:	50-60
Напряжение, В:	~220±20%
Коэффициент мощности:	>0,95
Мощность, Вт:	33-36
Световая отдача, лм/Вт:	от 90 до 105
Тип рассеивателя:	Призма, опал
Тип НСС:	Д 120°
Цветовая температура, К:	4000, 5000, 6500
Индекс цветопередачи, Ra:	80, 90
Коэффициент пульсации светового потока:	<5%
Степень защиты оптич. отсека:	IP40
Степень защиты корпуса:	IP40, IP20 для светильников с БАП
Класс защиты:	1
Климатическое исполнение:	УХЛ4
Рабочая температура, °С:	от 0 до +40 °С
Срок службы, ч:	50000
Гарантия, мес:	36
Способ монтажа:	Встраиваемый

## ГАБАРИТНЫЙ ЧЕРТЕЖ

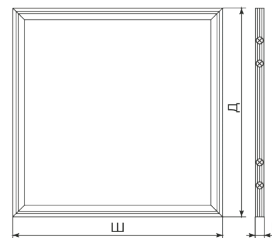
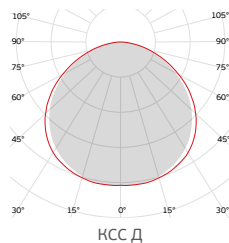

Длина, м: 0,595; Ширина, м: 0,595; Высота, м: 0,030

## НАЗНАЧЕНИЕ

- Встраиваемые светодиодные потолочные светильники Comfort предназначены для освещения офисных, торговых и общественных помещений, коридоров и проходов. Размер светильника адаптирован для встраивания в потолочные системы типа «Армстронг». Светильники служат прямой заменой ламповых светильников типа ЛВО 4х18. Светильник с автономным Блоком Аварийного Питания (БАП) предназначены для обеспечения эвакуационного освещения при исчезновении питающего напряжения.

## ПРЕИМУЩЕСТВА

- Комфортное освещение: модификации с равномерной засветкой, низкий коэффициент пульсации, высокий индекс цветопередачи;
- Надежная конструкция, обеспечивающая высокие светотехнические характеристики на протяжении всего срока службы;
- Драйвер с защитой от короткого замыкания и фильтром сетевых помех;
- Легкий монтаж: выносной драйвер, не требующий разборки светильника и использования дополнительного оборудования.

## КОНСТРУКЦИЯ

- Прочный металлический корпус со степенью защиты IP40;
- Рассеиватель выполнен из качественного полистирола, который обеспечивает высокую световую отдачу;
- Конструкция исключает нагревание рассеивателя благодаря отсутствию контакта со светодиодным модулем, что обеспечивает сохранение светотехнических характеристик на протяжении всего срока службы;
- Источник света - шесть светодиодных линеек, в которых каждый светодиод оснащен оптической линзой, что обеспечивает равномерную засветку всей площади рассеивателя;
- Надежный блок питания с гальванической развязкой соответствует требованиям EMC и обеспечивает больший срок службы;
- Возможность установки дополнительной опции по оснащению рамкой для накладного монтажа на потолок типа Armstrong.



# COMFORT

## СТРУКТУРА УСЛОВНОГО ОБОЗНАЧЕНИЯ

COMFORT **36** - **8 50** - **D1** - **0** - **A1**

1 2 3 4 5 6

- 1 Мощность светильника, Вт:  
**33-36**
- 2 Индекс цветопередачи, Ra:  
**8** - 80  
**9** - 90
- 3 Цветовая температура, К:  
**40** - 4000  
**50** - 5000  
**65** - 6500
- 4 Модификация драйвера:  
**D1** - Блок питания AC/DC ~160÷ 265В, 50-60Гц с гальванической развязкой и фильтром сетевых помех  
**D4** - Блок питания AC/DC ~160÷265 с управлением DALI
- 5 Тип рассеивателя и наличие светоотражающей пленки:  
**0** - опаловый равномерный  
**P** - призматический
- 6 Модификация с БАП:  
**A1** - аварийный светильник с блоком аварийного питания, время работы в аварийном режиме 1 час.  
**A3** - аварийный светильник с блоком аварийного питания, время работы в аварийном режиме 3 часа.

## МОДИФИКАЦИИ

Код	Номенклатура	Потребляемая мощность, Вт	Световой поток, лм		Световая отдача, лм/Вт	Цветовая температура, К	Индекс цветопередачи	Тип КСС	Тип рассеивателя	Вес, кг	Габариты, м
			Рабочий режим	Аварийный режим							
<b>Comfort</b>											
G0893	Comfort 36-840-D1-O	36	3300	Нет	90	4000	80	Д	Опал	1,6	0,595x0,595x0,030
G0892	Comfort 36-850-D1-O	36	3300	Нет	90	5000	80	Д	Опал	1,6	0,595x0,595x0,030
G0897	Comfort 36-840-D1-P	36	3400	Нет	95	4000	80	Д	Призма	1,6	0,595x0,595x0,030
G0896	Comfort 36-850-D1-P	36	3400	Нет	95	5000	80	Д	Призма	1,6	0,595x0,595x0,030
G2635	Comfort 36-865-D1-O	36	3300	Нет	90	4000	80	Д	Опал	1,6	0,595x0,595x0,030
G2634	Comfort 36-865-D1-P	36	3400	Нет	95	4000	80	Д	Призма	1,6	0,595x0,595x0,030
G4641	Comfort 36-950-D1-O	33	3000	Нет	91	5000	90	Д	Опал	1,8	0,595x0,595x0,030
G4640	Comfort 36-940-D1-O	33	3000	Нет	91	4000	90	Д	Опал	1,8	0,595x0,595x0,030
G4639	Comfort 36-950-D1-P	33	3200	Нет	97	5000	90	Д	Призма	1,8	0,595x0,595x0,030
G4638	Comfort 36-940-D1-P	33	3200	Нет	97	4000	90	Д	Призма	1,8	0,595x0,595x0,030
G2635	Comfort 36-865-D1-O	36	3300	Нет	92	6500	80	Д	Опал	1,8	0,595x0,595x0,030
G2634	Comfort 36-865-D1-P	36	3400	Нет	95	6500	80	Д	Призма	1,8	0,595x0,595x0,030
<b>Аварийные светильники Comfort с блоком аварийного питания (БАП)</b>											
G0909	Comfort 36-840-D1-O-A3	36	3300	135	90	4000	80	Д	Опал	1,8	0,595x0,595x0,030
G0901	Comfort 36-840-D1-O-A1	36	3300	135	90	4000	80	Д	Опал	1,8	0,595x0,595x0,030
G0908	Comfort 36-850-D1-O-A3	36	3300	135	90	5000	80	Д	Опал	1,8	0,595x0,595x0,030
G0900	Comfort 36-850-D1-O-A1	36	3300	135	90	5000	80	Д	Опал	1,8	0,595x0,595x0,030
G0913	Comfort 36-840-D1-P-A3	36	3400	143	95	4000	80	Д	Призма	1,8	0,595x0,595x0,030
G0905	Comfort 36-840-D1-P-A1	36	3400	143	95	4000	80	Д	Призма	1,8	0,595x0,595x0,030
G0912	Comfort 36-850-D1-P-A3	36	3400	143	95	5000	80	Д	Призма	1,8	0,595x0,595x0,030
G0904	Comfort 36-850-D1-P-A1	36	3400	143	95	5000	80	Д	Призма	1,8	0,595x0,595x0,030
<b>Аксессуары</b>											
F7841	Рамка для накладного монтажа панелей 595x595										



# ДВО 24



## ОСНОВНЫЕ ПАРАМЕТРЫ

Номинальная частота, Гц:	50-60
Напряжение, В:	~220±20%
Мощность, Вт:	36
Световая отдача, лм/Вт:	от 85 до 100
Тип рассеивателя:	Призма, Опал
Тип КСС:	Д
Цветовая температура, К:	4000, 6500
Индекс цветопередачи, Ra:	80
Коэффициент пульсации светового потока:	<5%
Степень защиты оптич. отсека:	IP20
Степень защиты корпуса:	IP20
Класс защиты:	1
Климатическое исполнение:	УХЛ4
Рабочая температура, °С:	от +1 до +35 °С
Срок службы, ч:	30000
Гарантия, мес:	24
Способ монтажа:	Встраиваемый или накладной

## ГАБАРИТНЫЙ ЧЕРТЕЖ

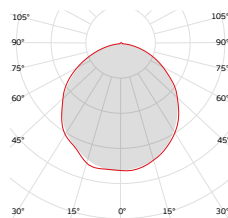

КСС Д

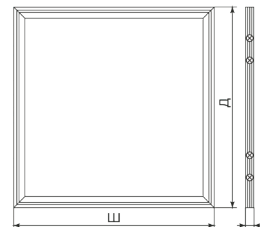

Длина, м: 0,595; Ширина, м: 0,595; Высота, м: 0,019

## НАЗНАЧЕНИЕ

- Универсальный светодиодный светильник ДВО 24 предназначен для освещения офисных, общественных, производственных помещений. Является аналогом люминесцентного светильника ЛВО 4x18 или ЛПО 4x18.

## ПРЕИМУЩЕСТВА

- Универсальный светильник со встраиваемым и накладным способами монтажа;
- Модификации с призматическим рассеивателем и высокой светопропускаемостью;
- Модификации с опаловым рассеивателем и низким слепящим эффектом;
- Драйвер встроен в корпус светильника и не препятствует распределению светового потока;
- Комфортный свет без пульсаций.

## МОДИФИКАЦИИ

## КОНСТРУКЦИЯ

- Корпус выполнен из окрашенной листовой стали методом гибки;
- Рассеиватель выполнен из высокоэффективного полистирола;
- Источник света - четыре светодиодные линейки.

Код	Номенклатура	Потребляемая мощность, Вт	Световой поток, лм	Световая отдача, лм/Вт	Цветовая температура, К	Тип НСС	Тип рассеивателя	Вес, кг	Габариты, м
F3667	ДВО 24-36-401	36	3600	100	4000	Д	Призма	1,2	0,595x0,595x0,019
F3666	ДВО 24-36-404	36	3060	85	4000	Д	Опал	1,2	0,595x0,595x0,019
F3669	ДВО 24-36-601	36	3600	100	6500	Д	Призма	1,2	0,595x0,595x0,019
F3668	ДВО 24-36-604	36	3060	85	6500	Д	Опал	1,2	0,595x0,595x0,019



# ДПО/ДБО 71



## ОСНОВНЫЕ ПАРАМЕТРЫ

Номинальная частота, Гц:	50-60
Напряжение, В:	~220±20%
Мощность, Вт:	от 8 до 18
Световая отдача, лм/Вт:	80
Тип рассеивателя:	Опал
Тип КСС:	Д
Цветовая температура, К:	4000
Индекс цветопередачи, Ra:	>70
Коэффициент пульсации светового потока:	<5%
Степень защиты оптич. отсека:	IP65
Степень защиты корпуса:	IP65
Класс защиты:	2
Климатическое исполнение:	УХЛ2
Рабочая температура, °С:	от -40 до +40 °С
Срок службы, ч:	20000
Гарантия, мес:	12
Способ монтажа:	Накладной

## ГАБАРИТНЫЙ ЧЕРТЕЖ

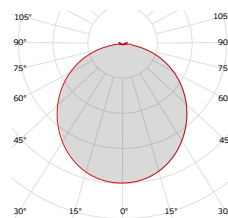

КСС Д

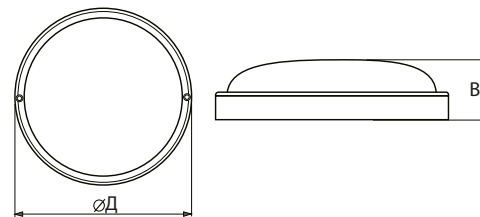

Диаметр, м: 0,140-0,200; Высота, м: 0,045



## НАЗНАЧЕНИЕ

- Светильники серии ДПО/ДБО предназначены для общего освещения общественных и производственных помещений с повышенным содержанием пыли и влаги, а также для наружного освещения с установкой светильников под навесом.
- Светильники модификации ДПО/ДБО 71-ХХ-042 с инфракрасным сенсором движения и полупроводниковым сенсором освещения предназначены для освещения помещений с непостоянным пребыванием людей.

## ПРЕИМУЩЕСТВА

- Компактное и экономичное решение;
- Вариант модификации с сенсорами движения и освещенности;
- Энергоэффективная замена светильников НПП;
- Повышенный уровень электробезопасности: II класс защиты от поражения электрическим током;
- Визуальный комфорт: ровный свет, без слепящего эффекта;
- Герметичный и антивандальный корпус, выполненный из ударопрочных материалов;
- Легкий монтаж, потайной крепеж.

## МОДИФИКАЦИИ

Код	Номенклатура	Потребляемая мощность, Вт	Световой поток, лм	Световая отдача, лм/Вт	Цветовая температура, К	Тип КСС	Тип рассеивателя	Вес, кг	Диаметр, м	Высота, м
F1405	ДПО/ДБО 71-12-012	12	960	80	4000	Д	Опал	0,185	0,170	0,045
F1409	ДПО/ДБО 71-18-012	18	1440	80	4000	Д	Опал	0,275	0,200	0,045
F1404	ДПО/ДБО 71-08-042 с сенсором	8	640	80	4000	Д	Опал	0,165	0,140	0,045

## КОНСТРУКЦИЯ

- Светодиодный светильник ДПО/ДБО 71 укомплектован встроенным блоком питания;
- Матовый рассеиватель из ударопрочного материала;
- Кабель для подключения светильника выведен на нижнюю сторону;
- Модификации ДПО/ДБО 71-ХХ-042 оборудованы микроволновым сенсором движения и полупроводниковым сенсором освещенности. При условиях низкой освещенности и наличии движения в пределах 6 метров от светильника, датчик включает его. При отсутствии движения светильник выключается через 20- 30 секунд;
- Элементы регулировки и настройки отсутствуют.



**ALB**

Alliance of Lighting Business



# ИСТОЧНИКИ СВЕТА И КОМПЛЕКТУЮЩИЕ



# ГАЗОРАЗРЯДНЫЕ ЛАМПЫ ДРИ, ДНАТ, ДРВ, ДРЛ

ДНаТ



## ОСНОВНЫЕ ПАРАМЕТРЫ

Мощность, Вт:	от 70 до 400
Тип цоколя:	E27, E40
Цветовая температура, К:	1800-2000
Индекс цветопередачи, Ra:	20
Климатическое исполнение:	УХЛ2
Рабочая температура, °С:	от -60 до +40 °С
Срок службы, ч:	24000
Гарантия, мес:	12

ДРВ



## ОСНОВНЫЕ ПАРАМЕТРЫ

Мощность, Вт:	от 160 до 500
Тип цоколя:	E27, E40
Цветовая температура, К:	3900-4500
Индекс цветопередачи, Ra:	50
Климатическое исполнение:	УХЛ2
Рабочая температура, °С:	от -40 до +40 °С
Срок службы, ч:	8000
Гарантия, мес:	12

ДРИ



## ОСНОВНЫЕ ПАРАМЕТРЫ

Мощность, Вт:	от 150 до 400
Тип цоколя:	E40
Цветовая температура, К:	3900-4500
Индекс цветопередачи, Ra:	70
Климатическое исполнение:	УХЛ2
Рабочая температура, °С:	от -40 до +40 °С
Срок службы, ч:	10000
Гарантия, мес:	7

ДРЛ



## ОСНОВНЫЕ ПАРАМЕТРЫ

Мощность, Вт:	от 125 до 400
Тип цоколя:	E27, E40
Цветовая температура, К:	4500-5000
Индекс цветопередачи, Ra:	40
Климатическое исполнение:	УХЛ2
Рабочая температура, °С:	от -40 до +40 °С
Срок службы, ч:	10000
Гарантия, мес:	7

## МОДИФИКАЦИИ

Код	Номенклатура	Номинальная мощность лампы, Вт	Тип цоколя	Световой поток, лм	Цветовая температура, К	Индекс цветопередачи, Ra	Срок службы, ч	Диаметр, м	Длина, м
<b>Натриевые ДНаТ</b>									
22108	Лампа ДНаТ 70 Е27 St CP	70	E27	6300	1800-2000	20	24000	0,038	0,150
04235	Лампа ДНаТ 100 Е40 St CP	100	E40	9000	1800-2000	20	24000	0,048	0,190
22107	Лампа ДНаТ 150 Е40 St CP	150	E40	15000	1800-2000	20	24000	0,048	0,210
22105	Лампа ДНаТ 250 Е40 St CP	250	E40	28000	1800-2000	20	24000	0,048	0,250
22104	Лампа ДНаТ 400 Е40 St CP	400	E40	48000	1800-2000	20	24000	0,048	0,275
<b>Металлогалогенные ДРИ</b>									
04355	Лампа ДРИ 150 Е40 St CP	150	E40	12000	3900-4500	70	10000	0,041	0,204
22110	Лампа ДРИ 250 Е40 St CP	250	E40	20000	3900-4500	70	10000	0,048	0,224
22109	Лампа ДРИ 400 Е40 St CP	400	E40	35000	3900-4500	70	10000	0,055	0,253
<b>Ртутно-вольфрамовые ДРВ</b>									
04358	Лампа ДРВ 160 Е27 St CP	160	E27	2350	3600-4200	50	8000	0,076	0,173
22102	Лампа ДРВ 250 Е40 St CP	250	E40	4300	3600-4200	50	8000	0,092	0,225
04356	Лампа ДРВ 500 Е40 St CP	500	E40	11500	3600-4200	50	8000	0,120	0,290
<b>Ртутные ДРЛ</b>									
22100	Лампа ДРЛ 125 Е27 St CP	125	E27	6300	3900-4500	40	10000	0,071	0,166
22099	Лампа ДРЛ 250 Е40 St CP	250	E40	13000	3900-4500	40	10000	0,080	0,216
22098	Лампа ДРЛ 400 Е40 St CP	400	E40	22000	3900-4500	40	10000	0,117	0,264



# КАБЕЛЬНАЯ МУФТА TOOLS FREE



## СХЕМА ПОДКЛЮЧЕНИЯ

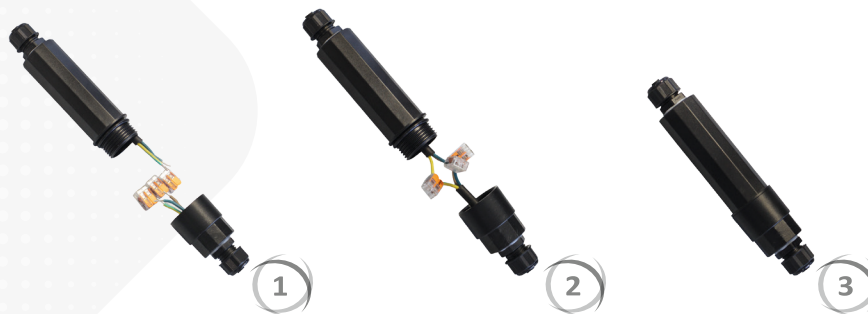

## ГАБАРИТНЫЙ ЧЕРТЕЖ

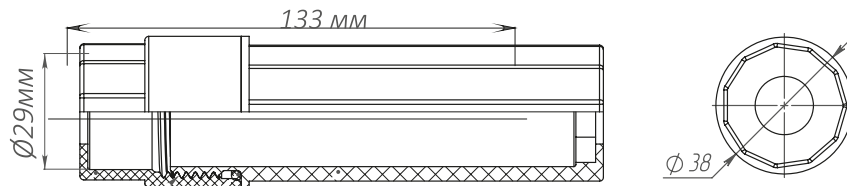

Внешний диаметр кабеля, мм: 7-10

## НАЗНАЧЕНИЕ

- Кабельная муфта ToolsFree предназначена для быстрого герметичного подключения осветительных приборов и соединения проводников. Обеспечивает защиту места соединения кабелей от повреждений и попадания влаги, грязи и пыли.

## ПРЕИМУЩЕСТВА

- Быстрое подключение электроприборов без инструмента;
- Герметичное исполнение IP67;
- Возможность герметичного размещения сетевых фильтров и РЗА внутри корпуса;
- Различные возможности комплектации;
- Российское производство.

## МОДИФИКАЦИИ

Код	Номенклатура
F1452	ToolsFree DA-1 ALB IP67 (без клемм.колодок)
F1467	ToolsFree DA-1 ALB IP67 (с колодками 2шт)
F2181	ToolsFree DA-1 ALB IP67 (с колодками 3шт)

## КОНСТРУКЦИЯ

- Прочный корпус из поликарбоната - самого прочного конструкционного термопласта, который обеспечивает муфте прочность, выдерживающую вес человека и даже машины;
- Скрытое резиновое кольцо благодаря плотному прилеганию обеспечивает защиту от воздействия ультрафиолета и предотвращает самораскручивание муфты;
- Кабельные вводы с силиконовыми прокладками обеспечивают герметичность в самых тяжелых условиях эксплуатации.

# КЛАССИФИКАЦИЯ СТЕПЕНИ ЗАЩИТЫ IP

Ingress Protection Rating - система классификации степеней защиты оболочки электрооборудования от проникновения твёрдых предметов и воды в соответствии с международным стандартом IEC 60529 (DIN 40050, ГОСТ 14254-96).

Под степенью защиты понимается способ защиты, проверяемый стандартными методами испытаний, который обеспечивается оболочкой от доступа к опасным частям (опасным токоведущим и опасным механическим частям), попадания внешних твёрдых предметов и (или) воды внутрь оболочки.

Маркировка степени защиты оболочки электрооборудования осуществляется при помощи международного знака защиты (IP) и двух цифр, первая из которых означает защиту от попадания твёрдых предметов, вторая - от проникновения воды.

Код имеет вид IPXX, где на позициях X находятся цифры или символ X, если степень не определена. За цифрами могут идти одна или две буквы, дающие вспомогательную информацию.

**Первая цифра** указывает на степень защиты, обеспечиваемой оболочкой:

- Людей от доступа к опасным частям, предотвращая или ограничивая проникновение внутрь оболочки какой-либо части тела или предмета, находящегося в руках у человека;
- Оборудования, находящегося внутри оболочки, от проникновения внешних твёрдых предметов.

**Вторая цифра** указывает степень защиты оборудования от вредного воздействия воды, которую обеспечивает оболочка.

**Дополнительная буква** обозначает степень защиты людей от доступа к опасным частям и указывается в том случае, если:

- Действительная степень защиты от доступа к опасным частям выше степени защиты, указанной первой характеристической цифрой;
- Обозначена только защита от вредного воздействия воды, а первая характеристическая цифра заменена символом «X».

**Дополнительная буква «А»** указывает на то, что оболочка обеспечивает защиту от доступа к опасным частям тыльной стороной руки, «В» - пальцем, «С» - инструментом, «D» - проволокой.

**Вспомогательная буква «Н»** обозначает высоковольтное электрооборудование.

**Вспомогательные буквы «М» и «S»** указывают на то, что оборудование с движущимися частями во время испытаний на соответствие степени защиты от вредных воздействий, связанных с проникновением воды, находится соответственно в состоянии движения или неподвижности.

	#	Защита от посторонних предметов, диаметром:	Описание
Первая характеристика	0	Нет	Нет защиты
	1	>50	Большие поверхности тела, нет защиты от сознательного контакта
	2	>12,5	Пальцы и подобные объекты
	3	>2,5	Инструменты, кабели и т. п.
	4	>1	Большинство проводов, болты и т. п.
	5	Пылезащищенное7	Некоторое количество пыли может проникать внутрь, однако это не нарушает работу устройства. Полная защита от контакта
Вторая характеристика	6	Пыленепроницаемое	Пыль не может попасть в устройство. Полная защита от контакта
	0	Нет	Нет защиты
	1	Вертикальные капли	Вертикально капающая вода не должна нарушать работу устройства
	2	Вертикальные капли под углом до 15°	Вертикально капающая вода не должна нарушать работу устройства, если его отклонить от рабочего положения на угол до 15°
	3	Падающие брызги	Защита от дождя. Вода льётся вертикально или под углом до 60° к вертикали
	4	Брызги	Защита от брызг, падающих в любом направлении
	5	Струи	Защита от водяных струй с любого направления
	6	Морские волны	Защита от морских волн или сильных водяных струй. Попавшая внутрь корпуса вода не должна нарушать работу устройства
	7	Кратковременное погружение на глубину до 1м	При кратковременном погружении вода не попадает в количествах, нарушающих работу устройства. Постоянная работа в погружённом режиме не предполагается
	8	Длительное погружение на глубину более 1м	Полная водонепроницаемость. Устройство может работать в погружённом режиме



# КЛИМАТИЧЕСКОЕ ИСПОЛНЕНИЕ И УСЛОВИЯ ЭКСПЛУАТАЦИИ

Обозначение	Климатическая зона
У	Умеренный климат
ХЛ	Холодный климат*
УХЛ	Умеренный и холодный климат
Т	Тропический климат
М	Морской умеренно-холодный климат
О	Общеклиматическое исполнение (кроме морского)
ОМ	Общеклиматическое морское исполнение
В	Всеклиматическое исполнение

Обозначение	Характеристика категории размещения
1	На открытом воздухе
2	Под навесом или в помещении, где условия такие же, как на открытом воздухе, за исключением солнечной радиации, атмосферных осадков
3	В закрытом помещении без искусственного регулирования климатических условий
4	В закрытом помещении с искусственным регулированием климатических условий (вентиляция, отопление)
5	В помещениях с повышенной влажностью, без искусственного регулирования климатических условий

\* Если основным назначением изделий является эксплуатация в районе с холодным климатом и экономически нецелесообразно их использование вне пределов этого района, вместо обозначения УХЛ рекомендуется обозначение ХЛ.

Исполнение изделия	Категория изделия	Относительная влажность		Абсолютная влажность, среднегодовое значение г/м <sup>3</sup>
		Среднегодовое значение	Верхнее значение *	
УХЛ	4; 4.1; 4.2	60 % при 20°C	80 % при 25°C	10
У, УХЛ (ХЛ*5)	1; 2	75 % при 15°C	100 % при 25°C	11
ТУ	1.1	70 % при 15°C	98 % при 25°C	10
	2.1; 3; 3.1	75 % при 15°C	98 % при 25°C	11
	5***	90 % при 15°C	100 % при 25°C	13
	5.1	90 % при 15°C	98 % при 25°C	13
ТС	1; 2 1.1; 3; 3.1;	40 % при 27°C	100 % при 25°C	10
	4; 4.1; 4.2	40 % при 27°C	80 % при 25°C	10
	5	90 % при 15°C	100 % при 25°C	13
	5.1	90 % при 15°C	80 % при 25°C	13
ТВ, Т, О, В	1; 2; 5	80 % при 27°C	100 % при 35°C****	20
ТМ, ОМ**	1.1	75 % при 27°C	98 % при 35°C	17
	2.1; 5.1	80 % при 27°C	98 % при 35°C	20
ТВ, Т, В	3	75 % при 27°C	98 % при 35°C	17
ТМ*6, ОМ**	3.1	75 % при 27°C	98 % при 35°C	17
ТВ, О, В	4	75 % при 27°C	98 % при 35°C****	17
ТМ, ОМ**	4.1	60 % при 20°C	80 % при 25°C	10
	4.2	75 % при 27°C	98 % при 35°C	17
М	1; 2	80 % при 22°C	100 % при 25°C	15
	1.1	75 % при 22°C	98 % при 25°C	11
	2.1	80 % при 22°C	98 % при 25°C	15
	3; 4; 3.1	75 % при 22°C	98 % при 25°C	11
	4.1	60 % при 20°C	80 % при 25°C	10
	4.2	75 % при 22°C	98 % при 25°C	11
	5	80 % при 22°C	100 % при 25°C	15
	5.1	80 % при 22°C	98 % при 25°C	15

\* Указанное в таблице верхнее значение относительной влажности нормируется также при более низких температурах; при более высоких температурах относительная влажность ниже. При нормированном верхнем значении 100% наблюдается конденсация влаги, при нормированных верхних значениях 80% или 98% конденсация влаги не наблюдается. Значению 80% при 25°C соответствуют значения 90% при 20°C или 50 - 60% при 40°C.

\*\* Для морских судов исполнения ОМ, предназначенных для непродолжительного пребывания в районах с тропическим климатом, значения сочетания температуры и влажности допускается принимать такими же, как и для исполнения М.

\*\*\* Для изделий, предназначенных для угольных шахт, значения влажности принимаются такими же, как для исполнения Т.

\*\*\*\* Для изделий видов климатических исполнений ОМ4 и ОМ5, устанавливаемых в машинных и котельных отделениях кораблей, верхнее предельное рабочее значение 100% при 50°C.

\*\* Для исполнения ХЛ всех категории размещения, кроме 5; 5.1, среднегодовое значение -85 % при минус 6 °C.

\*\* Для исполнения ТМ категорий размещения 1; 2; 5; 2.1; 5.1 применимо также среднегодовое значение 70 % при 29 °C

# КЛИМАТИЧЕСКОЕ ИСПОЛНЕНИЕ И УСЛОВИЯ ЭКСПЛУАТАЦИИ

Исполнение изделий	Категория изделий	Значение температуры воздуха при эксплуатации, °C					
		Рабочее		Предельное рабочее			
		верхнее	нижнее	верхнее		нижнее	
У, ТУ	1; 1.1; 2; 2.1; 3	+40	-45	+45			-50
	3.1	+40	-10	+45			-10
	5; 5.1	+35	-5	+35			-5
ХЛ	1; 1.1; 2; 2.1; 3	+40	-60	+45			-70
	3.1	+40	-10	+45			-10
	5; 5.1	+35	-10	+35			-10
УХЛ	1; 1.1; 2; 2.1; 3	+40	-60	+45			-70
	3.1	+40	-10	+45			-10
	4	+35	+1	+40			+1
	4.1	+25	+10	+40			+1
	4.2	+35	+10	+40			+1
	5; 5.1	+35	-10	+35			-10
ТВ	1; 1.1; 2; 2.1; 3; 3.1	+40	+1	+45			+1
	4	+40	+1	+45			+1
	4.1	+25	+10	+40			+1
	4.2	+45	+10	+45			+10
	5; 5.1	+35	+1	+35			+1
	1; 1.1; 2; 2.1; 3; 3.1	+50	-10	+60			-10
Т, ТС	4	+45	+1	+55			+1
	4.1	+25	+10	+40			+1
	4.2	+45	+10	+45			+10
	5; 5.1	+35	+1	+35			+1
	1; 1.1; 2; 2.1	+50	-60	+60			-70
	4	+45	+1	+55			+1
О	4.1	+25	+10	+40			+1
	4.2	+45	+10	+45			+1
	5; 5.1	+35	-10	+35			-10
М	1; 1.1; 2; 2.1; 3; 5; 5.1	+40	-40	+45			-40
	4; 3.1	+40	-10	+40			-10
	4.1	+35	+15	+40			+1
	4.2	+40	+1	+40			+1
	1; 1.1; 2; 2.1; 3; 5; 5.1	+45	+1	+45			+1
	4	+45	+1	+45			+1
ТМ	4.1	+25	+10	+40			+1
	4.2	+45	+1	+45			+1
	1; 1.1; 2; 2.1; 3; 5; 5.1	+45	-40	+45			-40
ОМ	4; 3.1	+45	-10	+45			-10
	4.1	+35	+15	+40			+1
	4.2	+40	+1	+40			+1
В	1; 1.1; 2; 2.1; 3	+50	-60	+60			-70
	3.1	+50	-10	+60			-10
	4	+45	-10	+55			-10
	4.1	+25	+10	+40			+1
	4.2	+45	+1	+45			+1
	5; 5.1	+45	-40	+45			-40